



PREFEITURA MUNICIPAL DE
ICÓ
CIDADE FELIZ

SECRETARIA DE INFRAESTRUTURA E URBANISMO



• $(2 \times 1,86 + 2 \times 1,18) \times 3 - 0,60 \times 2,10 - 0,60 \times 0,60 = 16,62 \text{ m}^2$

• **Banheiro 5:**

• $(2 \times 1,86 + 2 \times 1,18) \times 3 - 0,60 \times 2,10 - 0,60 \times 0,60 = 16,62 \text{ m}^2$

• **Total** = $153,15 + 23,94 + 23,94 + 68,28 + 16,62 + 16,62 = 302,55 \text{ m}^2$

- **8.4 - FORRO PVC - LAMBRI (100x6000 OU 200x6000) mm - FORNECIMENTO E MONTAGEM. (Código SEINFRA: C4468).**

• 228,45 m²

9.0 – EXECUÇÃO DE PISOS.

9.1 - PAVIMENTAÇÃO INTERNA.

- **9.1.1 - PISO INDUSTRIAL NATURAL ESP.= 12mm, INCLUSIVE POLIMENTO (INTERNO). (Código SEINFRA: C1920).**

• $192+172,8+234+81,35+77,16+35,6+22,25+30,25+20+14,07+12,73+38,87+21,06+32,74+61,85+16,67+262,83+49,25+154,18+154,18 = 1683,84 \text{ m}^2$

- **9.1.2 - CERÂMICA ESMALTADA RETIFICADA COM ARG. PRÉ-FABRICADA ATÉ 30x30 cm (900 cm²) - PEI-5/PEI-4 - P/ PISO. (Código SEINFRA: C2996).**

• $2,17+2,17+2,30+4,01+4,01+15,12+46,82 = 76,60 \text{ m}^2$

- **9.1.3 - PORCELANATO RETIFICADO POLIDO COM ARG. PRÉ-FABRICADA - P/ PISO. (Código SEINFRA: C3002).**

• 52,21 m²

9.2 – PAVIMENTAÇÃO EXTERNA.

- **9.2.1 - PISO INDUSTRIAL NATURAL ESP.= 12mm, INCLUS. POLIMENTO (EXTERNO). (Código SEINFRA: C1919).**

• 173,03 m²

- **9.2.2 - PISO PRÉ-MOLDADO ARTICULADO E INTERTRAVADO DE 16 FACES - e = 4,5 cm P/ PASSEIO. (Código SEINFRA: C1923).**

• $132,81+94,22+99,2+60,92+60+8,05+27,29+7,91+48,59+64,98+41+126,41 = 771,38 \text{ m}^2$



PREFEITURA MUNICIPAL DE
ICÓ
CIDADE FELIZ

SECRETARIA DE PLANEJAMENTO, BOM GOVERNO E MEIO AMBIENTE



- 9.2.3 - RAMPA - EXECUÇÃO DE PASSEIO (CALÇADA) OU C1917 - PISO DE CONCRETO FCK=15MPa ESP.= 12cm, ARMADO C/TELA DE AÇO. (Código SEINFRA: C1917).

➤

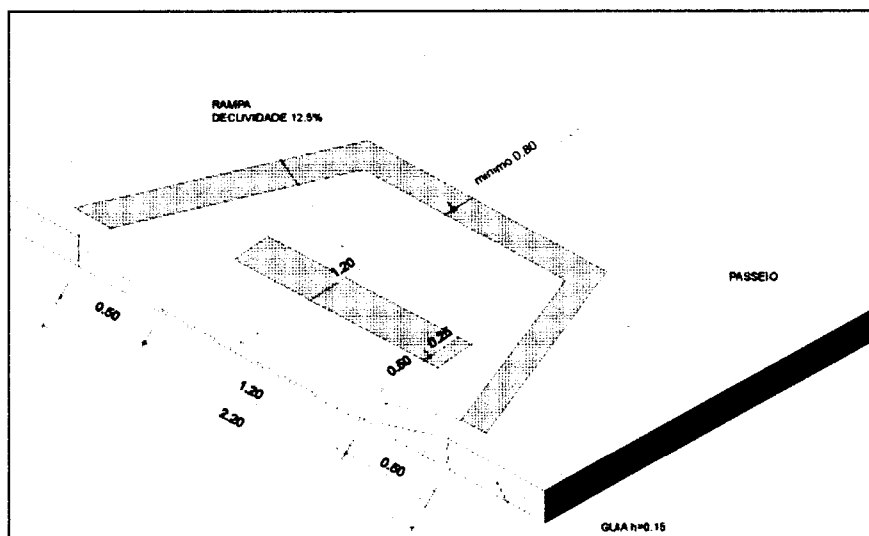

- 9.2.4 - PISO PODOTÁTIL EXTERNO EM PMC ESP. 3CM, ASSENTADO COM ARGAMASSA (FORNECIMENTO E ASSENTAMENTO). (Código SEINFRA: C4624).

➤

- 9.2.5 - PISO PODOTÁTIL EXTERNO EM PMC ESP. 3CM, ASSENTADO COM ARGAMASSA (FORNECIMENTO E ASSENTAMENTO). (Código SEINFRA: C4624).

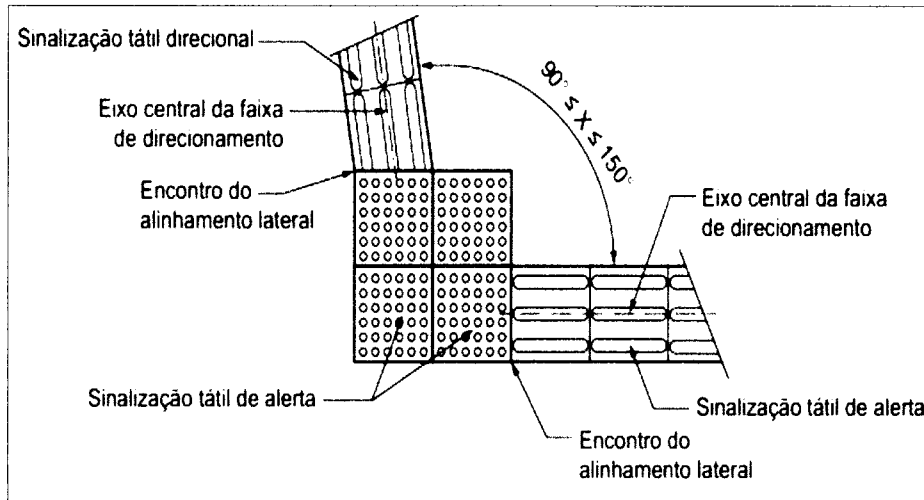

➤ **9.2.6 - MEIO FIO PRÉ MOLDADO (0,07x0,30x1,00) m COM REJUNTAMENTO. (Código SEINFRA: C3449).**

• $12 \times 5,50 + 4 + 40,50 = 110,05$ m

➤ **9.2.7 - COLCHÃO DRENANTE DE AREIA (SEM TRANSPORTE). (Código SEINFRA: C3141).**

• $180,00 \times 0,10 = 18,00$ m²

➤ **9.2.8 - TRANSPORTE DE AREIA. (Código SEINFRA: C2530).**

• $180,00 \times 0,10 = 18,00$ m²

➤ **9.2.9 - PAVIMENTAÇÃO EM PARALELEPÍPEDO COM (Código SEINFRA: C3107).**

• 180 m²

➤ **9.2.10 - REJUNTAMENTO (AGREGADO PRODUZIDO) (SEM TRANSPORTE). (Código SEINFRA: C1204).**

• 180 m²

10.1 - DEMARCAÇÃO DE PISO À BASE DE EMULSÃO ACRÍLICA. (Código SEINFRA: C1039).

• $5,50 \times 1,50 = 8,25$ m²

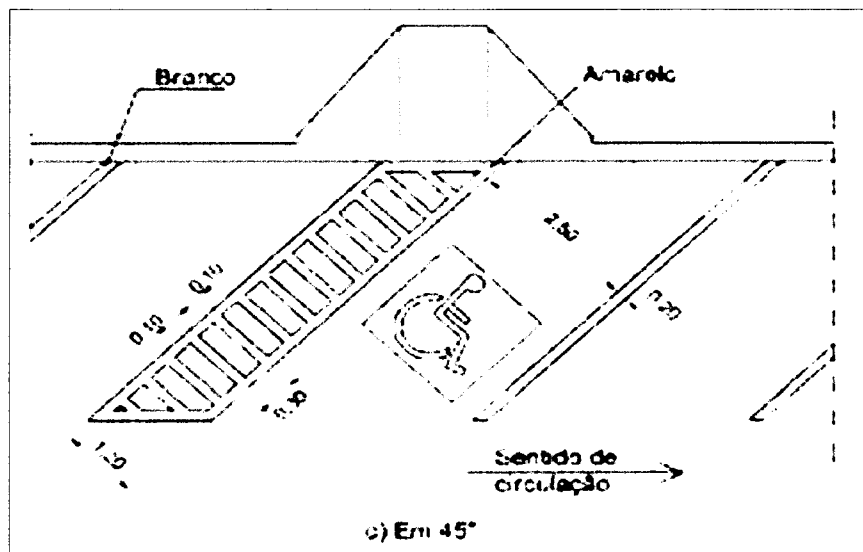

➤ 10.2 - SÍMBOLOS NO PAVIMENTO/RESINA ACRÍLICA. (Código SEINFRA: C3236).

• 1,20 m²

➤ 10.2 - PLACA EM AÇO GALVANIZADO C/ APLICAÇÃO EM 1 FACE EM VINIL E FUNDO C/ PINTURA EM ESMALTE SINTÉTICO PRETO FOSCO (FORNECIMENTO E MONTAGEM) 50 X 70. (Código SEINFRA: C4629).

• 0,50 X 0,70 = 0,35 m²

➤ 10.4 – LATEX DUAS DEMÃOS EM PAREDES INTERNAS SOBRE MASSA - PAREDE.

• 1134,75 m²

➤ 10.5 – TEXTURA ACRÍLICA 1 DEMÃO EM PAREDES EXTERNA. (Código SEINFRA: C2461).

• 77,59 m²

➤ 10.6 – TEXTURA ACRÍLICA 1 DEMÃO EM PAREDES EXTERNA. (Código SEINFRA: C2461).

• 232,95 m²

➤ 10.7 – MUTIRÃO MISTO - ESMALTE DUAS DEMÃOS EM ESQUADRIAS DE MADEIRA. (Código SEINFRA: C3551).

• 2 x 26 x 0,80 x 2,10 = 87,36 m²

- $2 \times 5 \times 0,60 \times 2,10 = 12,60 \text{ m}^2$
- $2 \times 8 \times 0,60 \times 1,90 = 18,24 \text{ m}^2$
- $2 \times 1 \times 1,00 \times 2,10 = 4,20 \text{ m}^2$
- Total = $122,40 \text{ m}^2$

- **10.8 – TINTA ANTIFLAMA 2 DEMÃOS E PRIMER EM ESQUADRIAS DE FERRO. (Código SEINFRA: C2467).**
- $218,88 \text{ m}^2$

11.0 - INSTALAÇÕES HIDRÁULICAS E SANITÁRIAS.

11.1 – INSTALAÇÕES HIDRÁULICAS.

- **11.1.1 - ASSENTAMENTO DE TUBOS E CONEXÕES EM PVC, JE DN 40mm. (Código SEINFRA: C0289).**
- 200 metros.
- **11.1.2 - TUBO SOLDÁVEL DE 25 MM. (Código SEINFRA: C2625).**
- 36 metros.
- **11.1.3 - TÊ PVC SOLDÁVEL MARROM D= 25mm (3/4"). (Código SEINFRA: C2381).**
- 07 unidades.
- **11.1.4 - LUVA PVC SOLDÁVEL MARROM D= 25mm (3/4"). (Código SEINFRA: C1729).**
- 06 unidades.
- **11.1.5 - TUBO SOLDÁVEL DE 32 MM. (Código SEINFRA: C2626).**
- 30 metros.
- **11.1.6 - UNIÃO PVC SOLDÁVEL MARROM D= 25MM (3/4"). (Código SEINFRA: C2655).**
- 02 unidades.
- **11.1.7 - UNIÃO PVC SOLDÁVEL MARROM D= 32mm (1"). (Código SEINFRA: C2656).**

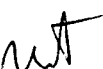

• 02 unidades.

- 11.1.8 - JOELHO 90 PVC SOLDÁVEL E ROSCA. D= 25mmX3/4". (Código SEINFRA: C1526).

• 09 unidades.

- 11.1.9 - TÊ REDUÇÃO PVC SOLDÁVEL MARROM D=32X25mm (1"X3/4'). (Código SEINFRA: C2405).

• 02 unidades.

- 11.1.10 - COTOVELO PVC SOLDÁVEL MARROM D=25mm (3/4"). (Código SEINFRA: C0953).

• 04 unidades.

- 11.1.11 - BUCHA REDUÇÃO PVC ROSCA. D=1"X1/2"(32X20mm). (Código SEINFRA: C0496).

• 09 unidades

- 11.1.12 - JOELHO 90 PVC SOLDÁVEL E ROSCA. D= 32mmX1". (Código SEINFRA: C1527).

• 06 unidades

- 11.1.13 - JOELHO SOLDAVEL 32 MM X 25 MM. (Código SEINFRA: C0954).

• 04 unidades.

- 11.1.14 - LUVA PVC SOLDÁVEL MARROM D= 32mm (1"). (Código SEINFRA: C1730).

• 05 unidades.

- 11.1.15 - JOELHO 90 PVC SOLDÁVEL ROSCA. D= 25mmX3/4". (Código SEINFRA: C1526).

• 01 unidade.

- 11.1.16 - TÊ PVC SOLDÁVEL MARROM D= 32mm (1"). (Código SEINFRA: C2382).

• 04 unidades.

- **11.1.17 - UNIÃO PVC SOLDÁVEL MARROM D= 32mm (1"). (Código SEINFRA: C2656).**

• 02 unidades.

- **11.1.18 - LUVA PVC SOLDÁVEL MARROM D= 40mm (1 1/4"). (Código SEINFRA: C1731).**

• 22 unidades.

- **11.1.19 - COTOVELO PVC SOLDÁVEL MARROM D=40mm (1 1/4"). (Código SEINFRA: C0955).**

• 04 unidades.

- **11.1.20 - REGISTRO DE GAVETA BRUTO D= 25mm (1"). (Código SEINFRA: C2158).**

• 05 unidades.

- **11.1.21 - REGISTRO DE GAVETA BRUTO D= 32mm (1 1/4"). (Código SEINFRA: C2159).**

• 02 unidades.

- **11.1.22 - PONTO HIDRÁULICO, MATERIAL E EXECUÇÃO. (Código SEINFRA: C1948).**

• 02 unidades.

11.2 – INSTALAÇÕES E SANITARIAS.

- **11.2.1 - ASSENTAMENTO DE TUBOS E CONEXÕES EM PVC, JUNTA ELÁSTICA DN 100 mm. (Código SEINFRA: C0281).**

• 75 metros.

- **11.2.2 - ASSENTAMENTO DE TUBOS E CONEXÕES EM PVC, JUNTA ELÁSTICA DN 40 mm. (Código SEINFRA: C0289).**

• 09 metros.

- **11.2.3 - ASSENTAMENTO DE TUBOS E CONEXÕES EM PVC, JUNTA ELÁSTICA DN 50mm. (Código SEINFRA: C0291).**

• 18 metros.

- **11.2.4 - JOELHO PVC BRANCO PARA ESGOTO D=100mm (4"). (Código SEINFRA: C1549).**

• 10 unidades.

- **11.2.5 - JOELHO PVC BRANCO PARA ESGOTO D=40MM (1 1/2"). (Código SEINFRA: C1551).**

• 10 unidades.

- **11.2.6 - JUNÇÃO SIMPLES DE REDUÇÃO PVC PARA ESGOTO 100X50MM (4"X2"). (Código SEINFRA: C1582).**

• 09 unidades.

- **11.2.7 - JUNÇÃO PVC BRANCO 50 X 50 MM (2" X 2"). (Código SEINFRA: C3994).**

• 02 unidades.

- **11.2.8 - CAIXA SIFONADA PVC 100 X 100 X 50MM, ACABAMENTO INOX (GRELHA OU TAMPA CEGA). (Código SEINFRA: C4925).**

• 07 unidades.

- **11.2.9 - CAIXA DE INSPEÇÃO EM ALVENARIA-LASTRO DE CONCRETO ESP.= 10cm. (Código SEINFRA: C0613).**

• 09 unidades.

- **11.2.10 - RALO SECO PVC RÍGIDO. (Código SEINFRA: C2093).**

• 06 unidades

- **11.2.11 - CAP (TAMPÃO) OU PLUG (BUJÃO) PVC PARA ESGOTO D=100mm SOLDÁVEL. (Código SEINFRA: C0678).**

• 02 unidades

- **11.2.12 - PONTO SANITÁRIO, MATERIAL E EXECUÇÃO. (Código SEINFRA: C1950).**

• 02 unidades.

11.3 - LOUÇAS E METAIS.

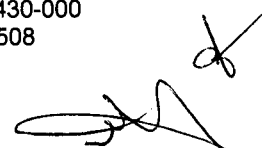

- **11.3.1 - BACIA SIFONADA DE LOUÇA BRANCA COM ACESSÓRIOS E TUBO DE LIGAÇÃO. (Código SEINFRA: C0350).**
 - 09 unidades.
- **11.3.2 - BACIA SANITÁRIA PARA CADEIRANTES COM ASSENTO (ABERTURA FRONTAL). (Código SEINFRA: C4635).**
 - 01 unidade.
- **11.3.3 - LAVATÓRIO DE LOUÇA BRANCA COM COLUNA, COM TORNEIRA E ACESSÓRIOS. (Código SEINFRA: C1618).**
 - 04 unidades.
- **11.3.4 - PORTA-PAPEL DE LOUCA BRANCA (15X15) cm. (Código SEINFRA: C1997).**
 - 03 unidades.
- **11.3.5 - BANCADA DE GRANITO CINZA E=2cm. (Código SEINFRA: C4068).**
 - 03 unidades.
- **11.3.6 - SABONETEIRA DE LOUÇA BRANCA (7.5X15) cm. (Código SEINFRA: C1997).**
 - 03 unidades.
- **11.3.7 - PORTA SABÃO LÍQUIDO DE VIDRO (INSTALADO). (Código SEINFRA: C1990).**
 - 12 unidades.
- **11.3.8 - CUBA DE LOUÇA DE EMBUTIR COM TORNEIRA E ACESSÓRIOS. (Código SEINFRA: C0986).**
 - 06 unidades.
- **11.3.9 - PORTA TOALHA DE PAPEL - METÁLICO (INSTALADO). (Código SEINFRA: C1996).**
 - 06 unidades.
- **11.3.10 - DUCHA PARA WC CROMADO (INSTALADO). (Código SEINFRA: C1151).**

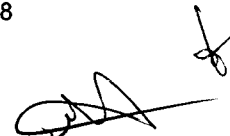

• 08 unidades.

➤ **11.3.11 - TORNEIRA DE FECHAMENTO AUTOMÁTICO. (Código SEINFRA: C2502).**

• 08 unidades.

➤ **11.3.12 - PORTA TOALHA DE LOUÇA BRANCA. (Código SEINFRA: C1995).**

• 04 unidades.

➤ **11.3.13 - PEÇAS DE APOIO DEFICIENTES COM TUBO INOX PWC'S. (Código SEINFRA: C1898).**

• 01 conjunto.

12.0 – INSTALAÇÕES ELÉTRICAS.

12.1 - ELETRODUTOS E ACESSÓRIOS

➤ **12.1.1 - ELETRODUTO CONDULETE DE PVC DE 1/2". (Código SEINFRA: C1204).**

• 30 metros.

➤ **12.1.2 - ELETRODUTO CONDULETE DE PVC DE 3/4". Código SEINFRA: C1205).**

• 80 metros

➤ **12.1.3 - ELETRODUTO CONDULETE DE PVC DE 1, Código SEINFRA: C1203).**

• 200 metros.

➤ **12.1.4 - CABO ISOLADO PVC 750V 2,5MM², Código SEINFRA: C0540).**

• 60 metros.

➤ **12.1.5 - CABO ISOLADO PVC 750V 10,0 MM². Código SEINFRA: C0524).**

• 160 metros.

➤ **12.1.6 - CABO ISOLADO PVC 750V 16MM². Código SEINFRA: C0527).**

• 400 metros.

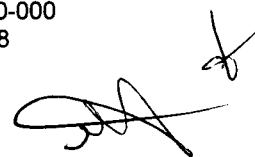

- **12.1.7 - CAIXA DE PASSAGEM EM ALVENARIA - 1 TIJOLO COMUM (Código SEINFRA C0635).**

- 13 unidades.

12.2 - ILUMINAÇÃO E TOMADAS

- **12.2.1 - TOMADA DUPLA DE EMBUTIR 2P+T 10A-250V. (Código SEINFRA: C4792).**

- 02 unidades.

- **12.2.2 - INTERRUPTOR TRES TECLAS SIMPLES 10A 250V. (Código SEINFRA: C1489).**

- 04 unidades.

- **12.2.3 - INTERRUPTOR DUAS TECLAS SIMPLES E TOMADA 10A/250V. (Código SEINFRA: C1483).**

- 02 unidades.

- **12.2.4 - INTERRUPTOR UMA TECLA PARALELO E TOMADA UNIVERSAL 10A 250V. (Código SEINFRA: C1493).**

- 04 unidades.

- **12.2.5 - INTERRUPTOR DUAS TECLAS SIMPLES 10A 250V. (Código SEINFRA: C1479).**

- 01 unidade.

- **12.2.6 - INTERRUPTOR UMA TECLA PARALELO 10A/250 V. (Código SEINFRA: C1492).**

- 02 unidades.

- **12.2.7 - INTERRUPTOR.UMA TECLA SIMPLES UMA PARALELA.10A. /250V. (Código SEINFRA: C1498).**

- 02 unidades.

- **12.2.8 - LUMINÁRIA FLUORESCENTE COMPLETA (1 X 16) W. (Código SEINFRA: C1662).**

- 8 unidades

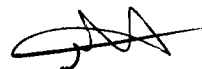

- **12.2.9 - LUMINÁRIA FLUORESCENTE COMPLETA (2 X 32) W. (Código SEINFRA: C1638).**

• 20 unidades.

- **12.2.10 - LUMINÁRIA FLUORESCENTE COMPLETA (2 X 16) W. (Código SEINFRA: CC1661).**

• 08 unidades.

- **12.2.11 - PROJETO EM ALUMÍNIO, COM LÂMPADA DE VAPOR METÁLICO DE 250W, SEM FOTOCÉLULA. (Código SEINFRA: C4915).**

• 04 unidades.

- **8.12.2.12 - QUADRO DE DISTRIBUIÇÃO DE LUZ EMBUTIR ATÉ 12 DIVISÕES 207X332X95mm, COM BARRAMENTO. (Código SEINFRA: C2067).**

• 02 unidades.

- **12.2.13 - LUMINÁRIA 2 PÉTALAS EM POSTE DE CONCRETO CIRCULAR H=12M, ALTURA LIVRE 10,20M, LÂMPADA VAPOR METÁLICO DE 400W, INCLUSIVE O POSTE. (Código SEINFRA: C4981).**

• 06 unidades.

- **12.2.14 - LUMINÁRIA 4 PÉTALAS EM POSTE DE CONCRETO CIRCULAR H=12M, ALTURA LIVRE 10,20M, LÂMPADA VAPOR METÁLICO DE 400W, INCLUSIVE O POSTE. (Código SEINFRA: C4983).**

• 07 unidades.

- **12.2.15 - PONTO ELÉTRICO, MATERIAL E EXECUÇÃO. (Código SEINFRA: C1947).**

• 06 unidades

12.3 - INSTALAÇÕES DE CLIMATIZAÇÃO

- **12.3.1 - TUBO PVC SOLD. MARROM D= 25mm (3/4"). (Código SEINFRA: C2616).**

• 4 metros

- **12.3.2 - JOELHO 45 PVC SOLDÁVEL D=25mm (3/4"). (Código SEINFRA: C4391).**



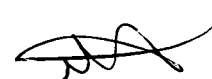



• .01 unidade.

- **12.3.3 - JOELHO 90 PVC SOLDÁVEL/ROSCA. D= 25mmX3/4". (Código SEINFRA: C1526).**

• 01 unidade.

- **12.3.4 - CAIXA EM ALVENARIA TIJOLO FURADO, ESP. = 10cm (40x 40x60cm), LASTRO DE BRITA, EXCETO ESCAVAÇÃO E TAMPA. (Código SEINFRA: C4842).**

01 unidade.

13.0 - SERVIÇOS COMPLEMENTARES

- **13.1 - CONJUNTO DE MASTRO PARA TRÊS BANDEIRAS E PEDESTAL. (Código SEINFRA: C0864).**

• 01 unidade.

- **13.2 - BANCO EM ALVENARIA, TAMPO EM CONCRETO, COM ENCOSTO H=80cm (PINTADO). (Código SEINFRA: C0361).**

• 02 unidades

- **13.3 - SOLEIRA DE GRANITO L= 15cm. (Código SEINFRA: C2284).**

• 5,00 m

- **13.4 - PEITORIL DE GRANITO L= 15 cm. (Código SEINFRA: C1869).**

• 149,20 m

- **13.5 - GRAMA EM PLACAS E=6 CM FORNECIMENTO E PLANTIO. (Código SEINFRA: C1430).**

ÁREA DE GRAMA		
JARDIM	1	15.12
JARDIM	2	74.65
JARDIM	3	74.61
JARDIM	4	274.78
JARDIM	5	19.2
JARDIM	6	12.21
JARDIM	7	12.21
JARDIM	8	74.65
JARDIM	9	74.61
JARDIM	10	15.12
JARDIM	11	4.83
		651.99

➤ **13.6 - LIMPEZA GERAL. (Código SEINFRA: C1628).**

• Área do terreno = $49,30 \times 76,62 = 3777,84 \text{ m}^2$.

Marcos Vinícius
Marcos Vinícius Vale de Mesquita
ENGENHEIRO CIVIL
RNP.0006835025 - CREA-CE
Prefeitura Municipal de Icó/CE

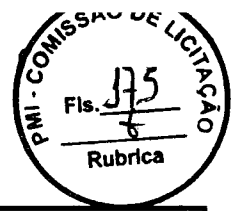

OBRA; REFORMA E AMPLIAÇÃO DA ESCOLA LOURDES COSTA

LOCAL: AVENIDA ILIDIO SAMPAIO S/N ICÓ - CE

BDI 27,13%

TABELA 26.1 DESONERADA - SEINFRA



GOVERNO DO
ESTADO DO CEARÁ
Secretaria da Infraestrutura

ENCARGOS SOCIAIS - HORISTAS E MENSALISTAS - TABELA SEINFRA 026.1 (DESONERADA) E 026

CODIGO	DESCRIÇÃO	TABELA 026.1		TABELA 026	
		HORISTAS %	MENSALISTAS %	HORISTAS %	MENSALISTAS %
A	ENCARGOS SOCIAIS BASICOS	16,80	16,80	36,80	36,80
A*	INSS	0,00	0,00	20,00	20,00
A2	SESI	1,50	1,50	1,50	1,50
A3	SENAI	1,00	1,00	1,00	1,00
A4	INCRA	0,20	0,20	0,20	0,20
A5	SEBRAE	0,60	0,60	0,60	0,60
A6	SALARIO EDUCACAO	2,50	2,50	2,50	2,50
A7	SEGURO DE ACIDENTES	3,00	3,00	3,00	3,00
A8	FGTS	8,00	8,00	8,00	8,00
B	ENCARGOS SOCIAIS C/ INCIDÊNCIA DE A	44,97	16,84	44,97	16,84
B*	DESCANSO SEMANAL REMUNERADO	17,80	0,00	17,80	0,00
B2	FERIADOS	3,71	0,00	3,71	0,00
B3	AUXILIO ENFERMIDADE	0,92	0,71	0,92	0,71
B4	13º SALARIO	10,83	8,33	10,83	8,33
B5	LICENÇA PATERNIDADE	0,07	0,00	0,07	0,00
B6	FALTAS JUSTIFICADAS	0,72	0,56	0,72	0,56
B7	DIAS DE CHUVAS	1,10	0,00	1,10	0,00
B8	AUXILIO ACIDENTE DE TRABALHO	0,11	0,00	0,11	0,00
B9	FERIAS GOZADAS	7,00	7,00	7,00	7,00
B*0	SALARIO MATERNIDADE	0,03	0,02	0,03	0,02
C	ENCARGOS SOCIAIS S/ INCIDÊNCIA DE A	15,41	11,86	15,41	11,86
C1	AVISO PREVIO INDENIZADO	5,00	4,31	5,00	4,31
C2	AVISO PREVIO TRABALHADO	0,13	0,13	0,13	0,13
C3	FERIAS INDENIZADAS	4,40	3,00	4,40	3,00
C4	DEPOSITO DE RESCISAO S JUSTA CAUSA	4,87	3,70	4,87	3,70
C5	INDENIZACAO ADICIONAL	0,47	0,36	0,47	0,36
D	REINCIDÊNCIAS DE UM GRUPO SOBRE O OUTRO	8,02	3,19	17,05	6,58
D1	REINCIDÊNCIA DE GRUPO A SOBRE GRUPO B	7,55	2,83	16,55	6,20
D2	REINCIDÊNCIA DE GRUPO A SOBRE AVISO PREVIO TRABALHADO E REINCIDÊNCIA DO FGTS SOBRE AVISO PREVIO INDENIZADO	0,47	0,36	0,50	0,38
TOTAL (A+B+C+D)		85,20	48,69	114,23	72,08

Marcos Antonio Vale de Mesquita
Marcos Antonio Vale de Mesquita
 ENGENHEIRO CIVIL
 RNP 0608835625 - CREA - CE
 Prefeitura Municipal de Icó/CE

[Handwritten signature]

[Handwritten signature]

[Handwritten signature]



OBRA: REFORMA E AMPLIAÇÃO DA ESCOLA LOURDES COSTA
 LOCAL: AV. ILIDIO SAMPAIO S/N - ICÓ - CE
 BDI: 27,13% - TABELA 26.1 - DESONERADA



COMPOSIÇÃO DE PREÇOS

C1937 - PLACAS PADRAO DE OBRA

Preço Adotado: 157,3700

Unid: M2

MAO DE OBRA					
12543	SERVENTE	H	2	13,21	26,42
				TOTAL MAO DE OBRA	26,42
MATERIAIS					
10537	CHAPA DE AÇO GALVANIZADA ESP. 0.3MM	M2	1,02	33,16	33,8232
11725	PREGO 15X15	KG	0,15	11,26	1,689
11691	PONTALETE / BARROTE DE 3"x3"	M	4,5	16,44	73,98
11100	ESMALTE SINTETICO	L	1	21,46	21,46
				TOTAL MATERIAIS	130,9522
				Total Simples	157,37
				Encargos	INCLUSOS
				BDI	0
				TOTAL GERAL	157,37

C0369 - BARRACAO ABERTO

Preço Adotado: 110,0600

Unid: M2

MAO DE OBRA					
12543	SERVENTE	H	1,2821	13,21	16,9365
10498	CARPINTEIRO	H	1,0257	17,83	18,2882
12391	PEDREIRO	H	0,5128	17,83	9,1432
				TOTAL MAO DE OBRA	44,368
MATERIAIS					
11075	ELETRODUTO DE PVC RIGIDO 3/4"	M	0,1026	2,985	0,3063
12340	FIO DE COBRE ANTICHAMA 2.5MM2	M	3,21	1,07	3,4347
12357	INTERRUPTOR DE SOBREPOR 1 SEÇÃO	UN	0,0684	8,2	0,5609
10197	BARROTE DE 2"x2"	M	0,6325	5,4	3,4155
10198	PONTALETE / BARROTE DE 3"x3" - APARELHADO	M	1,7094	18,76	32,0683
12429	TABUA DE VIOLA DE 12"x 1"	M2	0,1026	25,54	2,6204
12373	LÂMPADA INCANDESCENTE DE 100W	UN	0,1026	2,03	0,2083
10983	DISJUNTOR MONOPOLAR 20A	UN	0,1026	9,87	1,0127
12440	TELHA DE FIBROCIMENTO DE 4MM (0.50 x 2.44M)	UN	0,6838	18,55	12,6845
12408	PREGO 1 1/2" x 14	KG	0,1026	11,26	1,1553
12444	TOMADA UNIVERSAL DE SOBREPOR (COMPLETA INCLUSIVE CAIXA)	UN	0,2046	15,09	3,0874
				TOTAL MATERIAIS	60,5542
SERVIÇOS					
C0836	CONCRETO NÃO ESTRUTURAL PREPARO MANUAL	M3	0,0148	347,1032	5,1371
				TOTAL SERVIÇOS	5,1371
				Total Simples	110,06
				Encargos	INCLUSOS
				BDI	0
				TOTAL GERAL	110,06

C2850 - INSTALAÇÕES PROVISÓRIAS DE LUZ . FORÇA, TELEFONE E LOGICA

Preço Adotado: 1.585,0600

Unid: UN

MATERIAIS					
10812	COELCE - LIGAÇÃO TRIFASICA	UN	1	369,65	369,65
12383	NOFUSE DE 70 A.	UN	1	70,24	70,24
12352	HASTE DE ATERRAMENTO COPERWELD 5/8" x 2.40M	UN	1	35,72	35,72
10355	CABO ISOLADO PVC 750V 10MM2	M	60	5,14	308,4
12405	POSTE DE CONCRETO DUPLO T (150/9), RESISTÊNCIA NOMINAL 150KG, H=9,00M, PESO APROXIMADO 470KG	UN	1	436,84	436,84
12413	QUADRO DE MEDIÇÃO TRIFASICA EM POSTE	UN	1	272,4	272,4

[Handwritten signatures and initials]

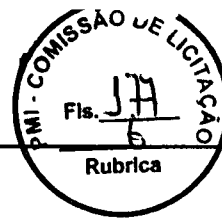

OBRA: REFORMA E AMPLIAÇÃO DA ESCOLA LOURDES COSTA
LOCAL: AV. ILÍDIO SAMPAIO S/N - ICÓ - CE
BDI: 27,13% - TABELA 26.1 - DESONERADA



COMPOSIÇÃO DE PREÇOS

10840	CONECTOR PARA CABO 10.0MM2	UN	4	2,35	9,4
11406	LUVA DE PVC RIGIDO PARA ELETRODUTO 1"	UN	2	1,085	2,17
10125	ARMAÇÃO REX TRIFASICA COM ROLDANA	UN	1	49,69	49,69
10952	CURVA DE PVC RIGIDO PARA ELETRODUTO DE 1"	UN	2	2,523	5,046
11070	ELETRODUTO DE PVC RIGIDO 1"	M	6	4,25	25,5
				TOTAL MATERIAIS	1.585,06
				Total Simples	1.585,06
				Encargos	INCLUSOS
				BDI	0
				TOTAL GERAL	1.585,06
C2316 - TAPUME DE CHAPA DE MADEIRA COMPENSADA E= 6mm C/ABERTURA E PORTAO					
Preço Adotado: 93,3900				Unid: M2	
MAO DE OBRA					
12543	SERVENTE	H	0,8	13,21	10,568
10498	CARPINTEIRO	H	0,8	17,83	14,264
				TOTAL MAO DE OBRA	24,832
MATERIAIS					
11724	PREGO	KG	0,15	11,26	1,689
11691	PONTALETE / BARROTE DE 3"x3"	M	3,15	16,44	51,786
10527	CHAPA COMPENSADO RESINADO 6MM (1.10 X 2.20M)	M2	1,1	10,47	11,517
11160	FERRAGEM PARA PORTAO DE TAPUME	KG	0,5	7,13	3,565
				TOTAL MATERIAIS	68,557
				Total Simples	93,39
				Encargos	INCLUSOS
				BDI	0
				TOTAL GERAL	93,39
C1630 - LOCAÇÃO DA OBRA - EXECUÇÃO DE GABARITO					
Preço Adotado: 5,2800				Unid: M2	
MAO DE OBRA					
12543	SERVENTE	H	0,13	13,21	1,7173
10498	CARPINTEIRO	H	0,13	17,83	2,3179
				TOTAL MAO DE OBRA	4,0352
MATERIAIS					
11724	PREGO	KG	0,012	11,26	0,1351
11691	PONTALETE / BARROTE DE 3"x3"	M	0,04	16,44	0,6576
12429	TABUA DE VIOLA DE 12"x 1"	M2	0,009	25,54	0,2299
10101	ARAME GALVANIZADO N.16 BWG	KG	0,02	11,25	0,225
				TOTAL MATERIAIS	1,2476
				Total Simples	5,28
				Encargos	INCLUSOS
				BDI	0
				TOTAL GERAL	5,28
C1043 - DEMOLIÇÃO DE ALVENARIA DE TIJOLOS S/ REAPROVEITAMENTO					
Preço Adotado: 44,9800				Unid: M3	
MAO DE OBRA					
12543	SERVENTE	H	3	13,21	39,63
12391	PEDREIRO	H	0,3	17,83	5,349
				TOTAL MAO DE OBRA	44,979
				Total Simples	44,98
				Encargos	INCLUSOS
				BDI	0
				TOTAL GERAL	44,98
C1065 - DEMOLIÇÃO DE PISO CERÂMICO SOBRE LASTRO DE CONCRETO					
Preço Adotado: 20,9900				Unid: M2	
MAO DE OBRA					
12543	SERVENTE	H	1,4	13,21	18,494
12391	PEDREIRO	H	0,14	17,83	2,4962
				TOTAL MAO DE OBRA	20,9902
				Total Simples	20,99
				Encargos	INCLUSOS
				BDI	0
				TOTAL GERAL	20,99
C1047 - DEMOLIÇÃO DE COBOGÓS					
Preço Adotado: 25,1600				Unid: M2	
MAO DE OBRA					
12543	SERVENTE	H	1,5	13,21	19,815

(Handwritten mark)

(Handwritten signature)

(Handwritten mark)

(Handwritten mark)



OBRA: REFORMA E AMPLIAÇÃO DA ESCOLA LOURDES COSTA
LOCAL: AV. ILIDIO SAMPAIO S/N - ICÓ - CE
BDI: 27,13% - TABELA 26.1 - DESONERADA

COMPOSIÇÃO DE PREÇOS

12391	PEDREIRO	H	0,3	17,83	5,349
TOTAL MAO DE OBRA					25,164
Total Simples					25,16
Encargos					INCLUSOS
BDI					0
TOTAL GERAL					25,16
C1049 - DEMOLIÇÃO DE CONCRETO SIMPLES					
Preço Adotado: 194,9100					Unid: M3
MAO DE OBRA					
12543	SERVENTE	H	13	13,21	171,73
12391	PEDREIRO	H	1,3	17,83	23,179
TOTAL MAO DE OBRA					194,909
Total Simples					194,91
Encargos					INCLUSOS
BDI					0
TOTAL GERAL					194,91
C1048 - DEMOLIÇÃO DE CONCRETO ARMADO C/MARTELETE PNEUMÁTICO					
Preço Adotado: 384,5100					Unid: M3
Código	Descrição	Unidade	Coefficiente	Preço	Total
MAO DE OBRA					
12543	SERVENTE	H	1,5	13,21	19,815
TOTAL MAO DE OBRA					19,815
EQUIPAMENTOS (CHORARIO)					
10728	COMPRESSOR DE AR 250 PCM (CHP)	H	2,5	89,3477	223,3692
10769	ROMPEDOR PNEUMÁTICO (CHP)	H	7,5	18,8434	141,3259
TOTAL EQUIPAMENTOS (CHORARIO)					364,695
Total Simples					384,51
Encargos					INCLUSOS
BDI					0
TOTAL GERAL					384,51
C1069 - DEMOLIÇÃO DE PISO INDUSTRIAL					
Preço Adotado: 39,9800					Unid: M2
MAO DE OBRA					
12543	SERVENTE	H	2,5	13,21	33,025
12391	PEDREIRO	H	0,39	17,83	6,9537
TOTAL MAO DE OBRA					39,9787
Total Simples					39,98
Encargos					INCLUSOS
BDI					0
TOTAL GERAL					39,98
C2210 - RETIRADA DE PORTAS E JANELAS, INCLUSIVE BATENTES					
Preço Adotado: 11,9900					Unid: M2
MAO DE OBRA					
12543	SERVENTE	H	0,8	13,21	10,568
12391	PEDREIRO	H	0,08	17,83	1,4264
TOTAL MAO DE OBRA					11,9944
Total Simples					11,99
Encargos					INCLUSOS
BDI					0
TOTAL GERAL					11,99
C0702 - CARGA MANUAL DE ENTULHO EM CAMINHÃO BASCULANTE					
Preço Adotado: 19,8500					Unid: M3
Código	Descrição	Unidade	Coefficiente	Preço	Total
MAO DE OBRA					
12543	SERVENTE	H	0,72	13,21	9,5112
TOTAL MAO DE OBRA					9,5112
EQUIPAMENTOS (CHORARIO)					
10578	CAMINHÃO BASCULANTE 6 M3 (CHI)	H	0,24	43,097	10,3433
TOTAL EQUIPAMENTOS (CHORARIO)					10,3433
Total Simples					19,85
Encargos					INCLUSOS
BDI					0
TOTAL GERAL					19,85
C2987 - COMPLEMENTAÇÃO DE TRANSPORTE EM CAMINHÃO BASCULANTE					
Preço Adotado: 0,9100					Unid: M3xKM
Código	Descrição	Unidade	Coefficiente	Preço	Total
EQUIPAMENTOS (CHORARIO)					

(Handwritten signatures and initials)

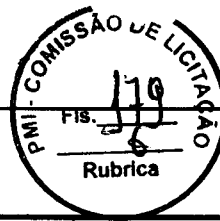

OBRA: REFORMA E AMPLIAÇÃO DA ESCOLA LOURDES COSTA
LOCAL: AV. ILÍDIO SAMPAIO S/N - ICÓ - CE
BDI: 27,13% - TABELA 26.1 - DESONERADA

COMPOSIÇÃO DE PREÇOS

10576	CAMINHÃO BASCULANTE 12 M3 (CHI)	H	0	47,1078	0
10688	CAMINHÃO BASCULANTE 12 M3 (CHP)	H	0,0064	143,6482	0,915
TOTAL EQUIPAMENTOS (CHORARIO)					0,915
Total Simples					0,91
Encargos					INCLUSOS
BDI					0
TOTAL GERAL					0,91
C2784 - ESCAVAÇÃO MANUAL SOLO DE 1A CAT. PROF. ATÉ 1.50m					
Preço Adotado: 35,0100					Unid: M3
MAO DE OBRA					
12543	SERVENTE	H	2,65	13,21	35,0065
TOTAL MAO DE OBRA					35,0065
Total Simples					35,01
Encargos					INCLUSOS
BDI					0
TOTAL GERAL					35,01
C3319 - NIVELAMENTO DE FUNDO DE VALAS					
Preço Adotado: 5,0900					Unid: M2
MAO DE OBRA					
12543	SERVENTE	H	0,3	13,21	3,963
10498	CARPINTEIRO	H	0,003	17,83	0,0535
12391	PEDREIRO	H	0,06	17,83	1,0698
TOTAL MAO DE OBRA					5,0863
Total Simples					5,09
Encargos					INCLUSOS
BDI					0
TOTAL GERAL					5,09
C2921 - REATERRO C/COMPACTAÇÃO MANUAL S/CONTROLE. MATERIAL DA VALA					
Preço Adotado: 22,4600					Unid: M3
MAO DE OBRA					
12543	SERVENTE	H	1,7	13,21	22,457
TOTAL MAO DE OBRA					22,457
Total Simples					22,46
Encargos					INCLUSOS
BDI					0
TOTAL GERAL					22,46
C0054 - ALVENARIA DE EMBASAMENTO DE PEDRA ARGAMASSADA					
Preço Adotado: 388,3800					Unid: M3
MAO DE OBRA					
12543	SERVENTE	H	9	13,21	118,89
12391	PEDREIRO	H	6	17,83	106,98
TOTAL MAO DE OBRA					225,87
MATERIAIS					
10109	AREIA MEDIA	M3	0,3648	51	18,6048
10805	CIMENTO PORTLAND	KG	109,5	0,46	50,37
11600	PEDRA DE MÃO (RACHÃO)	M3	1,1	66,85	73,535
TOTAL MATERIAIS					142,5098
Total Simples					368,38
Encargos					INCLUSOS
BDI					0
TOTAL GERAL					368,38
C0836 - CONCRETO NÃO ESTRUTURAL PREPARO MANUAL					
Preço Adotado: 347,1000					Unid: M3
MAO DE OBRA					
12543	SERVENTE	H	10	13,21	132,1
TOTAL MAO DE OBRA					132,1
MATERIAIS					
10280	BRITA	M3	0,9658	76,75	74,1252
10109	AREIA MEDIA	M3	0,778	51	39,678
10805	CIMENTO PORTLAND	KG	220	0,46	101,2
TOTAL MATERIAIS					215,0032
Total Simples					347,1
Encargos					INCLUSOS
BDI					0
TOTAL GERAL					347,1
C1400 - FORMA DE TABUAS DE 1" DE 3A. P/FUNDAÇÕES UTIL. 5 X					



OBRA: REFORMA E AMPLIAÇÃO DA ESCOLA LOURDES COSTA
 LOCAL: AV. ILÍDIO SAMPAIO S/N - ICÓ - CE
 BDI: 27,13% - TABELA 26.1 - DESONERADA

COMPOSIÇÃO DE PREÇOS

Preço Adotado: 57,5000						Unid: M2
MATERIAIS						
11916	TABUA DE 1" DE 3A. - L = 30cm	M	1	8,07		8,07
11728	PREGO 18X27 (2 1/2 X 10)	KG	0,15	11,26		1,689
10965	DESMOLDANTE PARA FORMAS	L	0,4	8,3		3,32
11846	SARRAFO DE 1"X4"	M	0,5	4,74		2,37
TOTAL MATERIAIS						15,449
MAO DE OBRA						
10498	CARPINTEIRO	H	1,3	17,83		23,179
10041	AJUDANTE DE CARPINTEIRO	H	1,3	14,52		18,876
TOTAL MAO DE OBRA						42,055
Total Simples						57,5
Encargos						INCLUSOS
BDI						0
TOTAL GERAL						57,5
C0216 - ARMADURA CA-50A MÉDIA D= 6.3 A 10.0mm						
Preço Adotado: 7,9200						Unid: KG
MATERIAIS						
10163	AÇO CA-50	KG	1,15	4,44		5,106
10103	ARAME RECOZIDO N.18 BWG	KG	0,02	11,5		0,23
TOTAL MATERIAIS						5,336
MAO DE OBRA						
10040	AJUDANTE DE ARMADOR/FERREIRO	H	0,08	14,52		1,1616
10121	ARMADOR/FERREIRO	H	0,08	17,83		1,4264
TOTAL MAO DE OBRA						2,588
Total Simples						7,92
Encargos						INCLUSOS
BDI						0
TOTAL GERAL						7,92
C0217 - ARMADURA CA-60 FINA D=3.40 A 6.40mm						
Preço Adotado: 7,8300						Unid: KG
MAO DE OBRA						
10040	AJUDANTE DE ARMADOR/FERREIRO	H	0,07	14,52		1,0164
10121	ARMADOR/FERREIRO	H	0,07	17,83		1,2481
TOTAL MAO DE OBRA						2,2645
MATERIAIS						
10169	AÇO CA-60	KG	1,15	4,64		5,336
10103	ARAME RECOZIDO N.18 BWG	KG	0,02	11,5		0,23
TOTAL MATERIAIS						5,566
Total Simples						7,83
Encargos						INCLUSOS
BDI						0
TOTAL GERAL						7,83
C4291 - CONCRETO MOLDADO "IN LOCO" FCK ACIMA DE 10 MPa. INCLUSIVE LANÇAMENTO E CURA						
Preço Adotado: 594,7000						Unid: M3
Código	Descrição	Unidade	Coefficiente	Preço	Total	
MAO DE OBRA						
12543	SERVENTE	H	6	13,21		79,26
12391	PEDREIRO	H	2	17,83		35,66
TOTAL MAO DE OBRA						114,92
EQUIPAMENTOS (CHORÁRIO)						
17487	CAMINHÃO BETONEIRA 5 M3	H	0,3	92		27,6
10788	VIBRADOR DE IMERSÃO C/MOTOR ELÉTRICO (CHP)	H	0,26	1,5738		0,4092
TOTAL EQUIPAMENTOS (CHORARIO)						28,0092
SERVIÇOS						
C1604	LANÇAMENTO E APLICAÇÃO DE CONCRETO S/ ELEVACÃO	M3	1,05	114,92		120,666
C0838	CONCRETO P/VIBR., FCK 10 MPa COM AGREGADO ADQUIRIDO	M3	1,05	315,3413		331,1084
TOTAL SERVIÇOS						451,7744
Total Simples						594,7
Encargos						INCLUSOS
BDI						0
TOTAL GERAL						594,7
C1462 - IMPERMEABILIZAÇÃO DE ALVENARIA DE EMBASAMENTO NO RESPALDO C/ARGAMASSA CIMENTO E AREIA S/ PENEIRAMENTO. TRAÇO 1:3.						
ESP. =2cm C/ ADITIVO IMPERMEABILIZANTE						Unid: M2
Preço Adotado: 34,7600						
MAO DE OBRA						
12543	SERVENTE	H	0,95	13,21		12,5495



OBRAS: REFORMA E AMPLIAÇÃO DA ESCOLA LOURDES COSTA
 LOCAL: AV. ILÍDIO SAMPAIO S/N - ICÓ - CE
 BDI: 27,13% - TABELA 26.1 - DESONERADA

COMPOSIÇÃO DE PREÇOS

I2391	PEDREIRO	H	0,75	17,83	13,3725
				TOTAL MAO DE OBRA	25,922
MATERIAIS					
I1249	IMPERMEABILIZANTE	KG	0,4	7,81	3,124
I0109	AREIA MEDIA	M3	0,0243	51	1,2393
I0805	CIMENTO PORTLAND	KG	9,72	0,46	4,4712
				TOTAL MATERIAIS	8,8345
				Total Simples	34,76
				Encargos	INCLUSOS
				BDI	0
				TOTAL GERAL	34,76
C0047 - ALVENARIA DE BLOCO CERÂMICO FURADO (9x19x39)cm C/ARGAMASSA MISTA DE CAL HIDRATADA, ESP=9 cm					
Preço Adotado: 26,7800				Unid: M2	
MAO DE OBRA					
I2543	SERVENTE	H	0,4	13,21	5,284
I2391	PEDREIRO	H	0,32	17,83	5,7056
				TOTAL MAO DE OBRA	10,9896
MATERIAIS					
I0229	BLOCO CERÂMICO FURADO VEDAÇÃO - 9X19X39 CM	UN	13	1	13
I0109	AREIA MEDIA	M3	0,0098	51	0,4998
I0805	CIMENTO PORTLAND	KG	1,47	0,46	0,6762
I0441	CAL HIDRATADA	KG	1,47	1,1	1,617
				TOTAL MATERIAIS	15,793
				Total Simples	26,78
				Encargos	INCLUSOS
				BDI	0
				TOTAL GERAL	26,78
C4070 - DIVISÓRIA DE GRANITO CINZA E=2cm					
Preço Adotado: 399,4400				Unid: M2	
MAO DE OBRA					
I2543	SERVENTE	H	4,8	13,21	63,408
I2391	PEDREIRO	H	2,4	17,83	42,792
				TOTAL MAO DE OBRA	106,2
MATERIAIS					
I1621	PERFIL BATENTE DE AÇO (14/24)X44MM CHAPA 20 (DIVISÓRIA)	KG	1,3	2,7	3,51
I0805	CIMENTO PORTLAND	KG	1,6	0,46	0,736
I0108	AREIA GROSSA	M3	0,004	55	0,22
I7895	DIVISÓRIA DE GRANITO CINZA E=2cm	M2	1	286,67	286,67
I0799	CIMENTO BRANCO	KG	0,7	3	2,1
				TOTAL MATERIAIS	293,238
				Total Simples	399,44
				Encargos	INCLUSOS
				BDI	0
				TOTAL GERAL	399,44
C3537 - MUTIRÃO MISTO - PORTA TIPO FICHA (0,80X2,10)m - ROLADA MADEIRA MISTA - COMPLETA C/FECHADURA					
Preço Adotado: 303,6200				Unid: UN	
MATERIAIS					
I2331	FECHADURA DE SOBREPOR	UN	1	35	35
I6113	PORTA TIPO FICHA 0,80 X 2,10 M ROLADA MADEIRA MISTA (PADRÃO MUTIRÃO)	UN	1	214,17	214,17
I1590	PARAFUSO PARA MADEIRA DE 80MM	UN	8	0,27	2,16
I0109	AREIA MEDIA	M3	0,0106	51	0,5406
I1724	PREGO	KG	0,25	11,26	2,815
I6109	FORRAMENTO LISO 10 X 3 CM MADEIRA MISTA (PADRÃO MUTIRÃO)	M	5,1	10,54	53,754
I6111	MATA JUNTA (PADRÃO MUTIRÃO)	M	0,8	3	2,4
I1919	TACO PARA FIXAÇÃO DE BATENTE/RODAPÉ	UN	6	1,38	8,28
I6114	DOBRADIÇA DE FERRO TIPO CRUZ (PADRÃO MUTIRÃO)	UN	4	2,04	8,16
I0805	CIMENTO PORTLAND	KG	1,72	0,46	0,7912
I0441	CAL HIDRATADA	KG	1,72	1,1	1,892
I6108	BATEDOR DE MADEIRA MISTA 2 X 2 CM (PADRÃO MUTIRÃO)	M	5,1	1,65	8,415
I6115	FERROLHO DE FERRO CHATO DE 3" (PADRÃO MUTIRÃO)	UN	2	2,5	5
				TOTAL MATERIAIS	343,3778
MAO DE OBRA					
I0498	CARPINTEIRO	H	3,75	17,83	66,8625
I2391	PEDREIRO	H	1,4	17,83	24,962
				TOTAL MAO DE OBRA	91,8245
				Total Simples	303,62
				Encargos	INCLUSOS
				BDI	0

OBRA: REFORMA E AMPLIAÇÃO DA ESCOLA LOURDES COSTA
 LOCAL: AV. ILÍDIO SAMPAIO S/N - ICÓ - CE
 BDI: 27,13% - TABELA 26.1 - DESONERADA



COMPOSIÇÃO DE PREÇOS

						TOTAL GERAL	303,62
COMPOSIÇÃO - MUTIRÃO MISTO - PORTA TIPO FICHA (0.90X2.10)m - ROLADA MADEIRA MISTA - COMPLETA C/FECHADURA							
Preço Adotado: 303,6200						Unid: UN	
MATERIAIS							
12331	FECHADURA DE SOBREPOR	UN	1	35	35		
16113	PORTA TIPO FICHA 0,80 X 2,10 M ROLADA MADEIRA MISTA (PADRÃO MUTIRÃO)	UN	1	82,59	82,59		
11590	PARAFUSO PARA MADEIRA DE 80MM	UN	8	0,27	2,16		
10109	AREIA MEDIA	M3	0,0106	51	0,5406		
11724	PREGO	KG	0,25	11,26	2,815		
16109	FORRAMENTO LISO 10 X 3 CM MADEIRA MISTA (PADRÃO MUTIRÃO)	M	5,1	10,54	53,754		
16111	MATA JUNTA (PADRÃO MUTIRÃO)	M	0,8	3	2,4		
11919	TACO PARA FIXAÇÃO DE BATENTE/RODAPÉ	UN	6	1,38	8,28		
16114	DOBRADIÇA DE FERRO TIPO CRUZ (PADRÃO MUTIRÃO)	UN	4	2,04	8,16		
10805	CIMENTO PORTLAND	KG	1,72	0,46	0,7912		
10441	CAL HIDRATADA	KG	1,72	1,1	1,892		
16108	BATEDOR DE MADEIRA MISTA 2 X 2 CM (PADRÃO MUTIRÃO)	M	5,1	1,65	8,415		
16115	FERROLHO DE FERRO CHATO DE 3" (PADRÃO MUTIRÃO)	UN	2	2,5	5		
						TOTAL MATERIAIS	211,7978
MAO DE OBRA							
10498	CARPINTEIRO	H	3,75	17,83	66,8625		
12391	PEDREIRO	H	1,4	17,83	24,962		
						TOTAL MAO DE OBRA	91,8245
						Total Simples	303,62
						Encargos	INCLUSOS
						BDI	0
						TOTAL GERAL	303,62
C3537 - MUTIRAO MISTO - PORTA TIPO FICHA (01.00X2.10)m - ROLADA MADEIRA MISTA - COMPLETA C/FECHADURA							
Preço Adotado: 303,6200						Unid: UN	
MATERIAIS							
12331	FECHADURA DE SOBREPOR	UN	1	35	35		
16113	PORTA TIPO FICHA 0,80 X 2,10 M ROLADA MADEIRA MISTA (PADRÃO MUTIRÃO)	UN	1	238,37	82,59		
11590	PARAFUSO PARA MADEIRA DE 80MM	UN	8	0,27	2,16		
10109	AREIA MEDIA	M3	0,0106	51	0,5406		
11724	PREGO	KG	0,25	11,26	2,815		
16109	FORRAMENTO LISO 10 X 3 CM MADEIRA MISTA (PADRÃO MUTIRÃO)	M	5,1	10,54	53,754		
16111	MATA JUNTA (PADRÃO MUTIRÃO)	M	0,8	3	2,4		
11919	TACO PARA FIXAÇÃO DE BATENTE/RODAPÉ	UN	6	1,38	8,28		
16114	DOBRADIÇA DE FERRO TIPO CRUZ (PADRÃO MUTIRÃO)	UN	4	2,04	8,16		
10805	CIMENTO PORTLAND	KG	1,72	0,46	0,7912		
10441	CAL HIDRATADA	KG	1,72	1,1	1,892		
16108	BATEDOR DE MADEIRA MISTA 2 X 2 CM (PADRÃO MUTIRÃO)	M	5,1	1,65	8,415		
16115	FERROLHO DE FERRO CHATO DE 3" (PADRÃO MUTIRÃO)	UN	2	2,5	5		
						TOTAL MATERIAIS	211,7978
MAO DE OBRA							
10498	CARPINTEIRO	H	3,75	17,83	66,8625		
12391	PEDREIRO	H	1,4	17,83	24,962		
						TOTAL MAO DE OBRA	91,8245
						Total Simples	303,62
						Encargos	INCLUSOS
						BDI	0
						TOTAL GERAL	303,62
C1976 - PORTA EXTERNA DE CEDRO LISA COMPLETA DUAS FOLHAS (2.00X2.10)m							
Preço Adotado: 1.167,7100						Unid: UN	
MAO DE OBRA							
12543	SERVENTE	H	2	13,21	26,42		
10498	CARPINTEIRO	H	6	17,83	106,98		
12391	PEDREIRO	H	2	17,83	35,66		
10041	AJUDANTE DE CARPINTEIRO	H	6	14,52	87,12		
						TOTAL MAO DE OBRA	256,18
MATERIAIS							
11710	PORTA LISA DE CEDRO 1.00X2.10M	UN	2	238,37	476,74		
10210	BATENTE DE PEROBA (MADEIRA DE 1A QUALIDADE) PARA PORTA 2FL	UN	1	140,1	140,1		
11030	DOBRADIÇA DE FERRO PARA PORTA EXTERNA	UN	6	24,67	148,02		
11241	GUARNIÇÃO PEROBA (MADEIRA DE 1A QUALIDADE) 5CM PARA PORTA 2FL	UN	1	33,76	33,76		
11590	PARAFUSO PARA MADEIRA DE 80MM	UN	8	0,27	2,16		
10109	AREIA MEDIA	M3	0,0106	51	0,5406		
11724	PREGO	KG	0,5	11,26	5,63		
11154	FECHADURA COMPLETA PARA PORTA EXTERNA	UN	1	52,5	52,5		

(Handwritten signatures and initials)



OBRA: REFORMA E AMPLIAÇÃO DA ESCOLA LOURDES COSTA
LOCAL: AV. ILÍDIO SAMPAIO S/N - ICÓ - CE
BDI: 27,13% - TABELA 26.1 - DESONERADA

COMPOSIÇÃO DE PREÇOS

Código	Descrição	Unidade	Coefficiente	Preço	Total
I1919	TACO PARA FIXAÇÃO DE BATENTE/RODAPÉ	UN	6	1,38	8,28
I0805	CIMENTO PORTLAND	KG	1,72	0,46	0,7912
I1158	FECHO DE ALAVANCA DE FERRO DE 22CM	UN	2	20,56	41,12
I0441	CAL HIDRATADA	KG	1,72	1,1	1,892
TOTAL MATERIAIS					911,5338

Total Simples	1.167,71
Encargos	INCLUSOS
BDI	0
TOTAL GERAL	1.167,71

C1516 - JANELA DE ALUMÍNIO, TIPO VENEZIANA Unid: M2

Preço Adotado: 471,5100

Código	Descrição	Unidade	Coefficiente	Preço	Total
MAO DE OBRA					
I1858	SERRALHEIRO	H	2,5	17,83	44,575
I0046	AJUDANTE DE SERRALHEIRO	H	1,5	14,52	21,78
TOTAL MAO DE OBRA					66,355
MATERIAIS					
I0207	BATENTE ALUMINIO L 1.1/2X1X1/8 ANOD 60X210	UN	1	55,15	55,15
I1275	JANELA EM ALUMINIO, TIPO VENEZIANA	M2	1	350	350
TOTAL MATERIAIS					405,15
Total Simples					471,5
Encargos					INCLUSOS
BDI					0
TOTAL GERAL					471,51

C1517 - JANELA DE FERRO TIPO CAIXILHO BASCULANTE OU FIXO Unid: M2

Preço Adotado: 260,3100

Código	Descrição	Unidade	Coefficiente	Preço	Total
MAO DE OBRA					
I2543	SERVENTE	H	1	13,21	13,21
I2391	PEDREIRO	H	2,5	17,83	44,575
TOTAL MAO DE OBRA					57,785
MATERIAIS					
I0109	AREIA MEDIA	M3	0,0097	51	0,4947
I0805	CIMENTO PORTLAND	KG	2,67	0,46	1,2282
I0441	CAL HIDRATADA	KG	0,73	1,1	0,803
I0438	CAIXILHO DE FERRO BASCULANTE	M2	1	200	200
TOTAL MATERIAIS					202,5259
Total Simples					260,31
Encargos					INCLUSOS
BDI					0
TOTAL GERAL					260,31

Tabela de Custos - Versão 026.1 - ENC. SOCIAIS 85,20%

C2884 - VIDRO TRANSLUCIDO CANELADO OU MARTELADO E-3mm (COLOCADO) Unid: M2

Preço Adotado: 105,5500

Código	Descrição	Unidade	Coefficiente	Preço	Total
I2465	VIDRO CANELADO OU MARTELADO 3MM, COLOCADO	M2	1	105,55	105,55
TOTAL MATERIAIS					105,55
Total Simples					105,55
Encargos					INCLUSOS
BDI					0
TOTAL GERAL					105,55

C4727 - CERCA/GRADIL NYLOFOR H=1,53M, MALHA 5 X 20CM - FIO 5,00MM, COM FIXADORES DE POLIAMIDA EM POSTE 40 x 60 MM CHUMBADOS EM BASE DE CONCRETO (EXCLUSIVE ESTA), REVESTIDOS EM POLIESTER POR PROCESSO DE PINTURA ELETROSTÁTICA (GRADIL E POSTE), NAS CORES VERDE OU BRANCA - FORNECIMENTO E INSTALAÇÃO Unid: M

Preço Adotado: 214,5500

Código	Descrição	Unidade	Coefficiente	Preço	Total
MATERIAIS					
I9049	SERVIÇO - COLOCAÇÃO E MONTAGEM DE CERCA/GRADIL NYLOFOR	M2	1,53	15	22,95
I9047	POSTE 40 x 60 MM, PINTURA ELETROSTÁTICA EM POLIESTER, NAS CORES VERDE OU BRANCA (H=2,00M - COM TAMPA) CHUMBADO	UN	0,4	68	27,2
I9041	PAINEL NYLOFOR 1,53M x 2,5M (A X L) - MALHA 5 x 20 CM - FIO 5,00MM, REVESTIDO EM POLIESTER POR PROCESSO DE PINTURA ELETROSTÁTICA, NAS CORES VERDE OU BRANCA	UN	0,4	396	158,4
I9048	FIXADOR POLIAMIDA PARA POSTE, NAS CORES VERDE OU BRANCA	UN	1,2	5	6
TOTAL MATERIAIS					214,55
Total Simples					214,55
Encargos					INCLUSOS
BDI					0
TOTAL GERAL					214,55

C4566 - PORTÃO PIVOTANTE NYLOFOR, COMPOSTO DE QUADRO, PAINÉIS E ACESSÓRIOS COM PINTURA ELETROSTÁTICA COM TINTA POLIESTER, NAS

OBRAS: REFORMA E AMPLIAÇÃO DA ESCOLA LOURDES COSTA
 LOCAL: AV. ILIDIO SAMPAIO S/N - ICÓ - CE
 BDI: 27,13% - TABELA 26.1 - DESONERADA



COMPOSIÇÃO DE PREÇOS

Preço Adotado: 448,5400						Unid: M2
Código	Descrição	Unidade	Coefficiente	Preço	Total	
MATERIAIS						
18436	PORTÃO PIVOTANTE NYLOFOR, COMPOSTO DE QUADRO, PAINÉIS E ACESSÓRIOS COM PINTURA ELETROSTÁTICA COM TINTA POLIESTER, NAS CORES VERDE OU BRANCA, COM POSTE EM AÇO REVESTIDO, COR VERDE OU BRANCA - FORNECIMENTO E MONTAGEM	M2	1	448,54	448,54	
TOTAL MATERIAIS					448,54	
Total Simples					448,54	
Encargos					INCLUSOS	
BDI					0	
TOTAL GERAL					448,54	
C2200 - RETELHAMENTO C/ TELHA CERÂMICA ATE 20% NOVA						
Preço Adotado: 37,2000						Unid: M2
MAO DE OBRA						
12543	SERVENTE	H	1,1	13,21	14,531	
12391	PEDREIRO	H	1,1	17,83	19,613	
TOTAL MAO DE OBRA					34,144	
MATERIAIS						
12045	TELHA CERÂMICA COLONIAL	UN	6	0,51	3,06	
TOTAL MATERIAIS					3,06	
Total Simples					37,2	
Encargos					INCLUSOS	
BDI					0	
TOTAL GERAL					37,2	
C4466 - COBERTURA TELHA CERÂMICA (RIPA, CAIBRO, LINHA)						
Preço Adotado: 126,3800						Unid: M2
MAO DE OBRA						
12543	SERVENTE	H	1,1	13,21	14,531	
10498	CARPINTEIRO	H	1	17,83	17,83	
12391	PEDREIRO	H	1,1	17,83	19,613	
10041	AJUDANTE DE CARPINTEIRO	H	1	14,52	14,52	
TOTAL MAO DE OBRA					66,494	
MATERIAIS						
10405	CAIBRO DE 2"x1"	M	3,5	4,31	15,085	
12045	TELHA CERÂMICA COLONIAL	UN	33	0,51	16,83	
11724	PREGO	KG	0,12	11,26	1,3512	
11824	RIPA DE PEROBA (MADEIRA DE 1A QUALIDADE) DE 1X5CM	M	3,5	1,35	4,725	
16519	LINHA DE MASSARANDUBA 12 x 6 CM (5" x 2 1/2")	M	1,33	16,46	21,8918	
TOTAL MATERIAIS					59,883	
Total Simples					126,38	
Encargos					INCLUSOS	
BDI					0	
TOTAL GERAL					126,38	
C0818 - COLUNAS P/PIPE DIREITO DE 6m VAO DE 20m						
Preço Adotado: 46,3200						Unid: M2
MATERIAIS						
10824	COMPONENTES ESTRUTURAIIS DE ACO	KG	4,9	4,6	22,54	
TOTAL MATERIAIS					22,54	
MAO DE OBRA						
10037	AJUDANTE	H	0,68	14,52	9,8736	
11530	MONTADOR	H	0,78	17,83	13,9074	
TOTAL MAO DE OBRA					23,781	
Total Simples					46,32	
Encargos					INCLUSOS	
BDI					0	
TOTAL GERAL					46,32	
C1326 - ESTRUTURA DE AÇO EM ARCO VAO DE 20m						
Preço Adotado: 105,8100						Unid: M2
MATERIAIS						
10824	COMPONENTES ESTRUTURAIIS DE ACO	KG	11,1	4,6	51,06	
TOTAL MATERIAIS					51,06	
MAO DE OBRA						
10037	AJUDANTE	H	1,56	14,52	22,6512	
11530	MONTADOR	H	1,8	17,83	32,094	
TOTAL MAO DE OBRA					54,7452	
Total Simples					105,81	

[Handwritten mark]

[Handwritten signature]

[Handwritten mark]

[Handwritten signature]



OBRA: REFORMA E AMPLIAÇÃO DA ESCOLA LOURDES COSTA
 LOCAL: AV. ILIDIO SAMPAIO S/N - ICÓ - CE
 BDI: 27,13% - TABELA 26.1 - DESONERADA

COMPOSIÇÃO DE PREÇOS

						Encargos	INCLUSOS
						BDI	0
						TOTAL GERAL	105,81
C2433 - TELHA DE AÇO ZINCADA PRE-PINTADA INCLINAÇÃO 3%. VAO 22m							
Preço Adotado: 153,8700						Unid: M2	
MATERIAIS							
I2069	TELHA ZINCADA PRE-PINTADA C/ MONTAGEM KP-150	M2	1	153,87	153,87		
						TOTAL MATERIAIS	153,87
						Total Simples	153,87
						Encargos	INCLUSOS
						BDI	0
						TOTAL GERAL	153,87
C0776 - CHAPISCO C/ ARGAMASSA DE CIMENTO E AREIA S/PENEIRAR TRAÇO 1:3 ESP. = 5mm P/ PAREDE							
Preço Adotado: 5,1900						Unid: M2	
MAO DE OBRA							
I2543	SERVENTE	H	0,15	13,21	1,9815		
I2391	PEDREIRO	H	0,1	17,83	1,783		
						TOTAL MAO DE OBRA	3,7645
MATERIAIS							
I0109	AREIA MEDIA	M3	0,0061	51	0,3111		
I0805	CIMENTO PORTLAND	KG	2,43	0,46	1,1178		
						TOTAL MATERIAIS	1,4289
						Total Simples	5,19
						Encargos	INCLUSOS
						BDI	0
						TOTAL GERAL	5,19
C1212 - EMBOÇO C/ ARGAMASSA MISTA DE CIMENTO, CAL EM PASTA E AREIA S/PENEIRAR TRAÇO 1:1.5:9 ESP. = 20mm P/ PAREDE							
Preço Adotado: 26,6900						Unid: M2	
MAO DE OBRA							
I2543	SERVENTE	H	0,86	13,21	11,3606		
I2391	PEDREIRO	H	0,6	17,83	10,698		
						TOTAL MAO DE OBRA	22,0586
MATERIAIS							
I0109	AREIA MEDIA	M3	0,0243	51	1,2393		
I0442	CAL VIRGEM EM PO	KG	2,24	0,85	1,904		
I0805	CIMENTO PORTLAND	KG	3,24	0,46	1,4904		
						TOTAL MATERIAIS	4,6337
						Total Simples	26,69
						Encargos	INCLUSOS
						BDI	0
						TOTAL GERAL	26,69
C2121 - REBOCO C/ARGAMASSA DE CAL EM PASTA E AREIA PENEIRADA TRAÇO 1:3 ESP=5 mm P/PAREDE							
Preço Adotado: 19,1500						Unid: M2	
MAO DE OBRA							
I2543	SERVENTE	H	0,68	13,21	8,9828		
I2391	PEDREIRO	H	0,5	17,83	8,915		
						TOTAL MAO DE OBRA	17,8978
MATERIAIS							
I0109	AREIA MEDIA	M3	0,0061	51	0,3111		
I0442	CAL VIRGEM EM PO	KG	1,11	0,85	0,9435		
						TOTAL MATERIAIS	1,2546
						Total Simples	19,15
						Encargos	INCLUSOS
						BDI	0
						TOTAL GERAL	19,15
C4468 - FORRO PVC - LAMBRI (100x6000 OU 200x6000)mm - FORNECIMENTO E MONTAGEM							
Preço Adotado: 58,0000						Unid: M2	
MATERIAIS							
I8293	FORRO PVC - LAMBRI (100x6000 OU 200x6000)mm	M2	1	58	58		
						TOTAL MATERIAIS	58
						Total Simples	58
						Encargos	INCLUSOS
						BDI	0
						TOTAL GERAL	58
C4458 - LAJE PRE-FABRICADA TRELIÇADA P/ FÓRRO - VAO ACIMA DE 4,81 m							

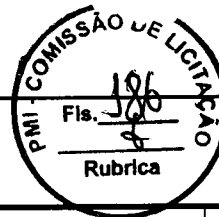

OBRA: REFORMA E AMPLIAÇÃO DA ESCOLA LOURDES COSTA
LOCAL: AV. ILÍDIO SAMPAIO S/N - ICÓ - CE
BDI: 27,13% - TABELA 26.1 - DESONERADA

COMPOSIÇÃO DE PREÇOS

Preço Adotado: 114,8800						Unid: M2
Código	Descrição	Unidade	Coefficiente	Preço	Total	
MAO DE OBRA						
12543	SERVENTE	H	0,35	13,21	4,6235	
12391	PEDREIRO	H	0,35	17,83	6,2405	
TOTAL MAO DE OBRA					10,864	
MATERIAIS						
11916	TABUA DE 1" DE 3A. - L = 30cm	M	0,65	8,07	5,2455	
11728	PREGO 18X27 (2 1/2 X 10)	KG	0,03	11,26	0,3378	
11691	PONTALETE / BARROTE DE 3"x3"	M	1,3	16,44	21,372	
18285	LAJE PRÉ-FABRICADA TRELIÇADA P/ FÔRRO, DE 12 cm DE ALTURA E 4 cm DE CAPEADO - VÃO ACIMA DE 5,01 m	M2	1	39	39	
10169	AÇO CA-60	KG	0,74	4,64	3,4336	
11846	SARRAFO DE 1"X4"	M	0,97	4,74	4,5978	
TOTAL MATERIAIS					73,9867	
SERVIÇOS						
C0840	CONCRETO P/VIBR., FCK 15 MPa COM AGREGADO ADQUIRIDO	M3	0,057	332,0838	18,9288	
C1603	LANÇAMENTO E APLICAÇÃO DE CONCRETO C/ ELEVACÃO	M3	0,057	194,83	11,1053	
TOTAL SERVIÇOS					30,0341	
Total Simples					114,88	
Encargos					INCLUSOS	
BDI					0	
TOTAL GERAL					114,88	
C4488 - FORRO PVC - LAMBRI (100x6000 OU 200x6000)mm - FORNECIMENTO E MONTAGEM						
Preço Adotado: 58,0000						
Unid: M2						
Código	Descrição	Unidade	Coefficiente	Preço	Total	
MATERIAIS						
18293	FORRO PVC - LAMBRI (100x6000 OU 200x6000)mm	M2	1	58	58	
TOTAL MATERIAIS					58	
Total Simples					58	
Encargos					INCLUSOS	
BDI					0	
TOTAL GERAL					58	
C1920 - PISO INDUSTRIAL NATURAL ESP = 12mm, INCLUS. POLIMENTO (INTERNO)						
Preço Adotado: 98,2900						
Unid: M2						
Código	Descrição	Unidade	Coefficiente	Preço	Total	
MAO DE OBRA						
12543	SERVENTE	H	1,2	13,21	15,852	
12391	PEDREIRO	H	1,2	17,83	21,396	
11227	GRANITEIRO/MAMORISTA	H	1,5	17,83	26,745	
TOTAL MAO DE OBRA					63,993	
MATERIAIS						
10967	DISCO DE DESBASTE DE 7"	UN	0,03	16,82	0,5046	
10508	CERA	KG	0,15	14,66	2,199	
11101	ESMERIL N.36	UN	0,1	31,9	3,19	
10034	AGREGADO DE ALTA RESISTÊNCIA PARA PISOS	KG	21	0,41	8,61	
11102	ESMERIL N.60	UN	0,05	31,9	1,595	
10805	CIMENTO PORTLAND	KG	26,58	0,46	12,2268	
10108	AREIA GROSSA	M3	0,03	55	1,65	
11316	JUNTA PLASTICA 'I' 27MM PARA PISOS	M	2,5	1,36	3,4	
TOTAL MATERIAIS					33,3754	
EQUIPAMENTOS (CHORARIO)						
10733	DESEMPENADEIRA ELÉTRICA (CHP)	H	0,2	1,199	0,2398	
10748	MÁQUINA DE POLIR (CHP)	H	0,8	0,8523	0,6819	
TOTAL EQUIPAMENTOS (CHORARIO)					0,9217	
Total Simples					98,29	
Encargos					INCLUSOS	
BDI					0	
TOTAL GERAL					98,29	
C2996 - CERÂMICA ESMALTADA RETIFICADA C/ ARG. PRÉ-FABRICADA ATÉ 30x30 cm (900 cm²) - PEI-5/PEI-4 - P/ PISO						
Preço Adotado: 64,7200						
Unid: M2						
MAO DE OBRA						
12543	SERVENTE	H	0,6	13,21	7,926	
11328	LADRILHISTA	H	0,6	17,83	10,698	
TOTAL MAO DE OBRA					18,624	
MATERIAIS						
16498	CERÂMICA ESMALTADA RETIFICADA DIMENSÕES ATÉ 30x30cm (900 cm²) - PEI-5/PEI-4	M2	1,1	31	34,1	
16508	ARGAMASSA COLANTE PRÉ-FABRICADA P/ CERÂMICAS E PORCELANATOS	KG	6	2	12	
TOTAL MATERIAIS					46,1	
Total Simples					64,72	
Encargos					INCLUSOS	
BDI					0	
TOTAL GERAL					64,72	

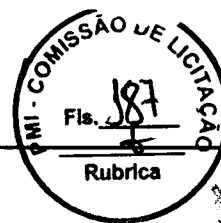

OBRA: REFORMA E AMPLIAÇÃO DA ESCOLA LOURDES COSTA
 LOCAL: AV. ILÍDIO SAMPAIO S/N - ICÓ - CE
 BDI: 27,13% - TABELA 26.1 - DESONERADA

COMPOSIÇÃO DE PREÇOS

C3002 - PORCELANATO RETIFICADO POLIDO C/ ARG. PRÉ-FABRICADA - P/ PISO

Preço Adotado: 115,9100

Unid: M2

MAO DE OBRA					
12543	SERVENTE	H	0,6	13,21	7,926
11328	LADRILHISTA	H	0,6	17,83	10,698
TOTAL MAO DE OBRA					18,624
MATERIAIS					
16508	ARGAMASSA COLANTE PRÉ-FABRICADA P/ CERÂMICAS E PORCELANATOS	KG	8	2	16
16501	PORCELANATO RETIFICADO POLIDO	M2	1,1	73,9	81,29
TOTAL MATERIAIS					97,29
Total Simples					115,91
Encargos					INCLUSOS
BDI					0
TOTAL GERAL					115,91

C1919 - PISO INDUSTRIAL NATURAL ESP = 12mm, INCLUS. POLIMENTO (EXTERNO)

Preço Adotado: 78,9800

Unid: M2

Código	Descrição	Unidade	Coefficiente	Preço	Total
MAO DE OBRA					
12543	SERVENTE	H	1,2	13,21	15,852
12391	PEDREIRO	H	1,2	17,83	21,396
11227	GRANITEIRO/MAMORISTA	H	0,5	17,83	8,915
TOTAL MAO DE OBRA					46,163
MATERIAIS					
10508	CERA	KG	0,1	14,66	1,466
11101	ESMERIL N.36	UN	0,1	31,9	3,19
10034	AGREGADO DE ALTA RESISTÊNCIA PARA PISOS	KG	21	0,41	8,61
11102	ESMERIL N.60	UN	0,05	31,9	1,595
10805	CIMENTO PORTLAND	KG	26,58	0,46	12,2268
10108	AREIA GROSSA	M3	0,03	55	1,65
11316	JUNTA PLÁSTICA 'I' 27MM PARA PISOS	M	2,5	1,36	3,4
TOTAL MATERIAIS					32,1378
EQUIPAMENTOS (CHORARIO)					
10748	MÁQUINA DE POLIR (CHP)	H	0,8	0,8523	0,6819
TOTAL EQUIPAMENTOS (CHORARIO)					0,6819
Total Simples					78,98
Encargos					INCLUSOS
BDI					0
TOTAL GERAL					78,98

C1923 - PISO PRÉ-MOLDADO ARTICULADO E INTERTRAVADO DE 16 FACES - e = 4,5 cm P/ PASSEIO

Preço Adotado: 52,8200

Unid: M2

Código	Descrição	Unidade	Coefficiente	Preço	Total
MAO DE OBRA					
12543	SERVENTE	H	0,75	13,21	9,9075
10445	CALCETEIRO	H	0,5	17,83	8,915
TOTAL MAO DE OBRA					18,8225
MATERIAIS					
11662	PISO PRÉ-MOLDADO ARTICULADO E INTERTRAVADO DE 16 FACES - e = 4,5 cm P/ PASSEIO	M2	1,05	25,83	27,1215
10805	CIMENTO PORTLAND	KG	3	0,46	1,38
10108	AREIA GROSSA	M3	0,1	55	5,5
TOTAL MATERIAIS					34,0015
Total Simples					52,82
Encargos					INCLUSOS
BDI					0
TOTAL GERAL					52,82

C1917 - PISO DE CONCRETO FCK=15MPa ESP = 12cm, ARMADO C/TELA DE AÇO

Preço Adotado: 66,1100

Unid: M2

Código	Descrição	Unidade	Coefficiente	Preço	Total
MAO DE OBRA					
12543	SERVENTE	H	1,95	13,21	25,7595
12391	PEDREIRO	H	0,25	17,83	4,4575
10121	ARMADOR/FERREIRO	H	0,02	17,83	0,3566
TOTAL MAO DE OBRA					30,5736
MATERIAIS					
10280	BRITA	M3	0,1603	76,75	12,303
10109	AREIA MEDIA	M3	0,0747	51	3,8097
11917	TABUA DE 1" - L = 12cm	M	0,8	5,76	4,608
10805	CIMENTO PORTLAND	KG	34	0,46	15,64
12040	TELA SOLDADA EM AÇO CA-60 B FIO= 5,0MM MALHA 10 X 10 CM	M2	1	17,49	17,49
TOTAL MATERIAIS					53,8507
EQUIPAMENTOS (CHORARIO)					
10682	BETONEIRA ELÉTRICA 580L (CHP)	H	0,086	19,6437	1,6894
TOTAL EQUIPAMENTOS (CHORARIO)					1,6894

OBRA: REFORMA E AMPLIAÇÃO DA ESCOLA LOURDES COSTA
 LOCAL: AV. ILÍDIO SAMPAIO S/N - ICÓ - CE
 BDI: 27,13% - TABELA 26.1 - DESONERADA

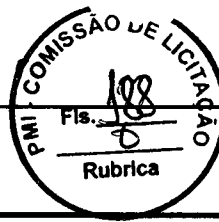

COMPOSIÇÃO DE PREÇOS

Total Simples	86,11
Encargos	INCLUSOS
BDI	0
TOTAL GERAL	86,11

C4624 - PISO PODOTÁTIL EXTERNO EM PMC ESP. 3CM, ASSENTADO COM ARGAMASSA (FORNECIMENTO E ASSENTAMENTO)

Preço Adotado: 99,6300 Unid: M2

MAO DE OBRA					
12543	SERVENTE	H	1,25	13,21	16,5125
11328	LADRILHISTA	H	1,6	17,83	28,528
				TOTAL MAO DE OBRA	45,0405

MATERIAIS					
10109	AREIA MEDIA	M3	0,0182	51	0,9282
18623	PISO TÁTIL ALERTA OU DIRECIONAL EM PMC (CONCRETO) ESP. 3cm	M2	1,1	44,88	49,368
10805	CIMENTO PORTLAND	KG	2,8	0,46	1,288
10441	CAL HIDRATADA	KG	2,73	1,1	3,003
				TOTAL MATERIAIS	54,5872

Total Simples	99,63
Encargos	INCLUSOS
BDI	0
TOTAL GERAL	99,63

C4624 - PISO PODOTÁTIL EXTERNO EM PMC ESP. 3CM, ASSENTADO COM ARGAMASSA (FORNECIMENTO E ASSENTAMENTO)

Preço Adotado: 99,6300 Unid: M2

MAO DE OBRA					
12543	SERVENTE	H	1,25	13,21	16,5125
11328	LADRILHISTA	H	1,6	17,83	28,528
				TOTAL MAO DE OBRA	45,0405

MATERIAIS					
10109	AREIA MEDIA	M3	0,0182	51	0,9282
18623	PISO TÁTIL ALERTA OU DIRECIONAL EM PMC (CONCRETO) ESP. 3cm	M2	1,1	44,88	49,368
10805	CIMENTO PORTLAND	KG	2,8	0,46	1,288
10441	CAL HIDRATADA	KG	2,73	1,1	3,003
				TOTAL MATERIAIS	54,5872

Total Simples	99,63
Encargos	INCLUSOS
BDI	0
TOTAL GERAL	99,63

C3449 - MEIO FIO PRÉ MOLDADO (0,07x0,30x1,00)m C/REJUNTAMENTO

Preço Adotado: 19,6500 Unid: M

Código	Descrição	Unidade	Coefficiente	Preço	Total
MAO DE OBRA					
12543	SERVENTE	H	0,36	13,21	4,7556
12391	PEDREIRO	H	0,18	17,83	3,2094
				TOTAL MAO DE OBRA	7,965

SERVIÇOS					
C0170	ARGAMASSA DE CIMENTO E AREIA S/PEN. TRAÇO 1:3	M3	0,001	417,676	0,4177
				TOTAL SERVIÇOS	0,4177

MATERIAIS					
10971	MEIO FIO PRE MOLDADO DIM=(0,07x0,30x1,00)m	M	1	11,27	11,27
				TOTAL MATERIAIS	11,27

Total Simples	19,65
Encargos	INCLUSOS
BDI	0
TOTAL GERAL	19,65

C3141 - COLCHAO DRENANTE DE AREIA (S/TRANSP)

Preço Adotado: 12,0200 Unid: M3

Código	Descrição	Unidade	Coefficiente	Preço	Total
EQUIPAMENTOS (CHORARIO)					
10666	TRATOR DE ESTEIRAS C/LÂMINA E ESC. HP 155 (CHI)	H	0	79,2057	0
10779	TRATOR DE ESTEIRAS C/LÂMINA E ESC. HP 155 (CHP)	H	0,0111	223,3047	2,4812
				TOTAL EQUIPAMENTOS (CHORARIO)	2,4812

MAO DE OBRA					
12543	SERVENTE	H	0,0333	13,21	0,4403
				TOTAL MAO DE OBRA	0,4403

SERVIÇOS					
C3130	AREIA DE RIO - EXTRAÇÃO	M3	1,3	7,001	9,1013
				TOTAL SERVIÇOS	9,1013

Total Simples	12,02
Encargos	INCLUSOS
BDI	0
TOTAL GERAL	12,02

C2530 - TRANSPORTE DE MATERIAL, EXCETO ROCHA EM CAMINHÃO ATÉ 10KM

[Handwritten mark]

[Handwritten signature]

[Handwritten signature]



OBRA: REFORMA E AMPLIAÇÃO DA ESCOLA LOURDES COSTA
LOCAL: AV. ILÍDIO SAMPAIO S/N - ICÓ - CE
BDI: 27,13% - TABELA 26.1 - DESONERADA

COMPOSIÇÃO DE PREÇOS

Preço Adotado: 26,1900						Unid: M3
Código	Descrição	Unidade	Coefficiente	Preço	Total	
EQUIPAMENTOS (CHORARIO)						
10690	CAMINHÃO BASCULANTE 6 M3 (CHP)	H	0,2222	117,8593	26,1883	
TOTAL EQUIPAMENTOS (CHORARIO)					26,1883	
Total Simples					26,19	
Encargos					INCLUSOS	
BDI					0	
TOTAL GERAL					26,19	
C2884 - PAVIMENTAÇÃO EM PARALELEPÍEDO S/ REJUNTAMENTO (AGREGADO ADQUIRIDO)						
Preço Adotado: 56,9800						Unid: M2
Código	Descrição	Unidade	Coefficiente	Preço	Total	
MAO DE OBRA						
12543	SERVENTE	H	0,4	13,21	5,284	
10445	CALCETEIRO	H	0,15	17,83	2,6745	
TOTAL MAO DE OBRA					7,9585	
EQUIPAMENTOS (CHORARIO)						
10726	COMPACTADOR LISO TANDEM AUTOPROPELIDO (CHP)	H	0,01	77,3226	0,7732	
TOTAL EQUIPAMENTOS (CHORARIO)					0,7732	
MATERIAIS						
12527	PARALELEPÍEDO (11 X 18 CM)	UN	32	1,25	40	
10108	AREIA GROSSA	M3	0,15	55	8,25	
TOTAL MATERIAIS					48,25	
Total Simples					56,98	
Encargos					INCLUSOS	
BDI					0	
TOTAL GERAL					56,98	
C2476 - TINTA EPOXI EM PAREDES, C/ SELADOR E EMASSAMENTO ACRILICO						
Preço Adotado: 90,6600						Unid: M2
MATERIAIS						
11856	SELADOR ACRILICO	L	0,3	12,08	3,624	
11890	SOLVENTE PTINTA EPOXI E BORRACHA CLORADA	L	0,08	37,8	3,024	
11346	LIXA PARA FERRO	UN	1,5	1,32	1,98	
12093	TINTA EPOXI PARA ACABAMENTO	L	0,35	49,49	17,3215	
11511	MASSA ACRILICA PARA PINTURA LATEX	KG	0,8	4,01	3,208	
TOTAL MATERIAIS					29,1576	
MAO DE OBRA						
10045	AJUDANTE DE PINTOR	H	1,9	14,52	27,588	
12395	PINTOR	H	1,9	17,85	33,915	
TOTAL MAO DE OBRA					61,503	
Total Simples					90,66	
Encargos					INCLUSOS	
BDI					0	
TOTAL GERAL					90,66	
C0289 - ASSENTAMENTO DE TUBOS E CONEXÕES EM PVC, JE DN 40mm						
Preço Adotado: 1,5100						Unid: M
Código	Descrição	Unidade	Coefficiente	Preço	Total	
MAO DE OBRA						
12320	ENCANADOR	H	0,04	17,83	0,7132	
12543	SERVENTE	H	0,04	13,21	0,5284	
TOTAL MAO DE OBRA					1,2416	
SERVIÇOS						
C0727	CARGA, TRANSPORTE E DESCARGA DE TUBOS E PEÇAS EM PVC DN 50mm ATÉ 15km	M	1	0,2664	0,2664	
TOTAL SERVIÇOS					0,2664	
Total Simples					1,51	
Encargos					INCLUSOS	
BDI					0	
TOTAL GERAL					1,51	
C2625 - TUBO PVC SOLD. MARROM INCL. CONEXÕES D= 25mm(3/4")						
Preço Adotado: 16,7100						Unid: M
MAO DE OBRA						
12320	ENCANADOR	H	0,4	17,83	7,132	
10043	AJUDANTE DE ENCANADOR	H	0,4	14,52	5,808	
TOTAL MAO DE OBRA					12,94	
MATERIAIS						
12200	TUBO PVC SOLDÁVEL DE 25MM (3/4")	M	1,6	2,33	3,728	
10026	ADESIVO PARA TUBO DE PVC RIGIDO	KG	0,0008	43,56	0,0348	
11888	SOLUÇÃO LIMPADORA PARA PVC RIGIDO	L	0,0003	32,16	0,0096	
TOTAL MATERIAIS					3,7725	

[Handwritten signatures and initials]



OBRA: REFORMA E AMPLIAÇÃO DA ESCOLA LOURDES COSTA
LOCAL: AV. ILÍDIO SAMPAIO S/N - ICÓ - CE
BDI: 27,13% - TABELA 26.1 - DESONERADA

COMPOSIÇÃO DE PREÇOS

Total Simples	16,71
Encargos	INCLUSOS
BDI	0
TOTAL GERAL	16,71

C2381 - TÊ PVC SOLD. MARRON D= 25mm (3/4")

Preço Adotado: 7,6500

Unid: UN

Código	Descrição	Unidade	Coefficiente	Preço	Total	
MAO DE OBRA						
I2320	ENCANADOR	H	0,19	17,83	3,3877	
I0043	AJUDANTE DE ENCANADOR	H	0,19	14,52	2,7588	
TOTAL MAO DE OBRA					6,1465	
MATERIAIS						
I1972	TE PVC SOLDAVEL 25MM	UN	1	1	1	
I0026	ADESIVO PARA TUBO DE PVC RIGIDO	KG	0,009	43,56	0,392	
I1888	SOLUÇÃO LIMPADORA PARA PVC RIGIDO	L	0,0036	32,16	0,1158	
TOTAL MATERIAIS					1,5078	
Total Simples						7,65
Encargos						INCLUSOS
BDI						0
TOTAL GERAL					7,65	

C1729 - LUVA PVC SOLD. MARRON D= 25mm (3/4")

Preço Adotado: 3,9900

Unid: UN

Código	Descrição	Unidade	Coefficiente	Preço	Total	
MAO DE OBRA						
I2320	ENCANADOR	H	0,09	17,83	1,6047	
I0043	AJUDANTE DE ENCANADOR	H	0,09	14,52	1,3068	
TOTAL MAO DE OBRA					2,9115	
MATERIAIS						
I1411	LUVA PVC SOLDAVEL DE 25MM	UN	1	0,6	0,6	
I0026	ADESIVO PARA TUBO DE PVC RIGIDO	KG	0,005	43,56	0,2178	
I1888	SOLUÇÃO LIMPADORA PARA PVC RIGIDO	L	0,008	32,16	0,2573	
TOTAL MATERIAIS					1,0751	
Total Simples						3,99
Encargos						INCLUSOS
BDI						0
TOTAL GERAL					3,99	

C0852 - COTOVELO PVC SOLD. MARRON D=20mm (1/2")

Preço Adotado: 6,7100

Unid: UN

Código	Descrição	Unidade	Coefficiente	Preço	Total	
MAO DE OBRA						
I2320	ENCANADOR	H	0,18	17,83	3,2094	
I0043	AJUDANTE DE ENCANADOR	H	0,18	14,52	2,6136	
TOTAL MAO DE OBRA					5,823	
MATERIAIS						
I0026	ADESIVO PARA TUBO DE PVC RIGIDO	KG	0,005	43,56	0,2178	
I0883	COTOVELO PVC SOLDAVEL DE 20MM	UN	1	0,6	0,6	
I1888	SOLUÇÃO LIMPADORA PARA PVC RIGIDO	L	0,002	32,16	0,0643	
TOTAL MATERIAIS					0,8821	
Total Simples						6,71
Encargos						INCLUSOS
BDI						0
TOTAL GERAL					6,71	

C2626 - TUBO PVC SOLD. MARROM INCL. CONEXOES D= 32mm (1")

Preço Adotado: 22,4700

Unid: M

Código	Descrição	Unidade	Coefficiente	Preço	Total	
MAO DE OBRA						
I2320	ENCANADOR	H	0,45	17,83	8,0235	
I0043	AJUDANTE DE ENCANADOR	H	0,45	14,52	6,534	
TOTAL MAO DE OBRA					14,5575	
MATERIAIS						
I2201	TUBO PVC SOLDÁVEL DE 32MM (1')	M	1,5	5,23	7,845	
I0026	ADESIVO PARA TUBO DE PVC RIGIDO	KG	0,0011	43,56	0,0479	
I1888	SOLUÇÃO LIMPADORA PARA PVC RIGIDO	L	0,0005	32,16	0,0161	
TOTAL MATERIAIS					7,909	
Total Simples						22,47
Encargos						INCLUSOS
BDI						0
TOTAL GERAL					22,47	

C2656 - UNIAO PVC SOLD. MARROM D= 32mm (1")

Preço Adotado: 5,2000

Unid: UN

Código	Descrição	Unidade	Coefficiente	Preço	Total
MAO DE OBRA					
I2320	ENCANADOR	H	0,09	17,83	1,6047
I0043	AJUDANTE DE ENCANADOR	H	0,09	14,52	1,3068