



### 4.3. ESQUADRIAS

#### 4.3.1. Portas e janelas de alumínio

##### 4.3.1.1. Características e Dimensões do Material

As esquadrias serão de alumínio na cor natural, fixadas na alvenaria, em vãos requadrados e nivelados com contramarco. Os perfis em alumínio natural variam de 3 a 5 cm de acordo com o fabricante.

Os vidros deverão ser temperados e ter espessura de 6mm, sendo liso incolor ou miniboreal, de acordo com o projeto e terão, ainda, as seguintes especificações:

Esquadrias externas, conforme indicado em projeto, deverão apresentar vidro temperado com fator solar 0,69, o que confere maior conforto térmico aos ambientes de permanência prolongada. Todos os vidros que serão empregados nas obras não poderão apresentar bolhas, lentes, ondulações, ranhuras ou outros defeitos como beiradas lascadas, pontas salientes, cantos quebrados, corte de bisel nem folga excessiva com relação ao requadro de encaixe.

Para especificação, observar a tabela de esquadrias (Anexo 8.3).

##### 4.3.1.2. Sequência de execução

A colocação das peças deve garantir perfeito nivelamento, prumo e fixação, verificando se as alavancas ficam suficientemente afastadas das paredes para a ampla liberdade dos movimentos. Observar também os seguintes pontos:

Para o chumbamento do contramarco, toda a superfície do perfil deve ser preenchida com argamassa de areia e cimento (traço em volume 3:1). Utilizar réguas de alumínio ou gabarito, amarrados nos perfis do contramarco, reforçando a peça para a execução do chumbamento. No momento da instalação do caixilho propriamente dito, deve haver vedação com mastique nos cantos inferiores, para impedir infiltração nestes pontos.

O transporte, armazenamento e manuseio das esquadrias serão realizados de modo a evitar choques e atritos com corpos ásperos ou contato com metais pesados, como o aço, zinco ou cobre, ou substâncias ácidas ou alcalinas. Após a fabricação e até o momento de montagem, as esquadrias de alumínio serão recobertas com papel crepe, a fim de evitar danos nas superfícies das peças, especialmente na fase de montagem.

##### 4.3.1.3. Conexões e interfaces com os demais elementos construtivos

A instalação dos contra-marcos e ancoragens é, provavelmente, a parte mais importante deste tópico, já que servirá de referência para toda caixilharia e acabamentos de alvenaria. Portanto, deverão ser colocados rigorosamente no prumo, nível e alinhamentos, conforme necessidades da obra, não sendo aceitos desvios maiores que 2 mm. As peças também deverão estar perfeitamente no esquadro e sem empenamentos, mesmo depois de chumbadas.





#### 4.3.1.4. Aplicação no Projeto e Referências com os Desenhos

**Portas:** caixilho em alumínio natural com preenchimento em veneziana ou projeto; dobradiças: 2 para cada folha de porta de cabines sanitários e boxes dos vestiários e 3 para cada folha das demais portas;

**Janelas:** caixilho em alumínio natural com preenchimento em veneziana ou vidro, conforme projeto.

Para especificação, observar a tabela de esquadrias (Anexo 8.3).

Referências: **13T-ARQ-ESQ-GER0-11-14\_R00-** Mapa de Esquadrias e Detalhamento  
**Anexo 8.3**

#### 4.3.1.5. Normas Técnicas relacionadas

- \_ ABNT NBR 10821-1: *Esquadrias externas para edificações - Parte 1: Terminologia;*
- \_ ABNT NBR 10821-2: *Esquadrias externas para edificações - Parte 2: Requisitos e classificação;*
- \_ *Obras Públicas: Recomendações Básicas para a Contratação e Fiscalização de Obras de Edificações Públicas (2ª edição):* TCU, SECOB, 2009.

#### 4.3.2. Portas de madeira

##### 4.3.2.1. Características e Dimensões do Material

##### **Madeira**

Deverá ser utilizada madeira de lei, sem nós ou fendas, não ardida, isenta de carunchos ou brocas. A madeira deve estar bem seca. As folhas de porta deverão ser executadas em madeira compensada de 35 mm, com enchimento sarrafeado, semi-ôca, revestidas com compensado de 3mm em ambas as faces.

Os marcos e alisares (largura 5cm) deverão ser fixados por intermédio de parafusos, sendo no mínimo 8 parafusos por marco.

##### **Ferragens**

As ferragens deverão ser de latão ou em liga de alumínio, cobre, magnésio e zinco, com partes de aço. O acabamento deverá ser cromado. As dobradiças devem suportar, com folga o peso das portas e o regime de trabalho que venham a ser submetidas. Os cilindros das fechaduras deverão ser do tipo monobloco. Para as portas externas, para obtenção de mais segurança, deverão ser utilizados cilindros reforçados. As portas internas poderão utilizar cilindros comuns.

Em todas as portas de madeira, em ambos os lados, será instalada chapa metálica (em alumínio) resistente a impactos, na largura da folha da porta, 0,40m de altura e 1mm de espessura, conforme projeto.





Figura 5 - detalhe chapa metálica para portas de madeira

As portas das salas de aula terão visor, de 20x109cm, de vidro temperado incolor de 6mm.

Nas portas das salas de aula, sanitários e vestiários acessíveis serão colocados puxadores horizontais no lado oposto ao lado de abertura da porta, conforme NBR ABNT 9050 - *Acessibilidade a edificações, mobiliário, espaços e equipamentos urbanos*.

#### 4.3.2.2. Sequência de execução

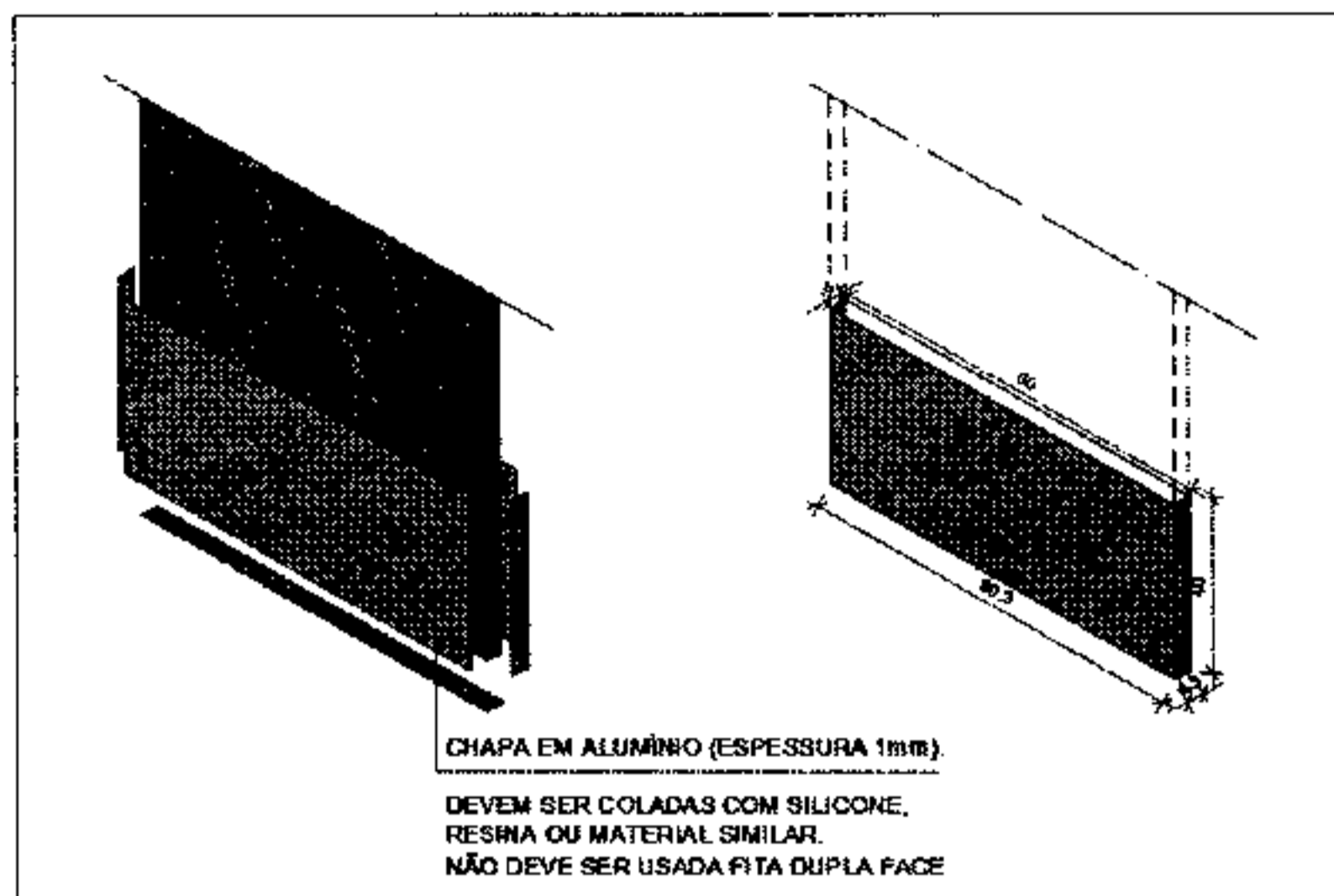
Antes dos elementos de madeira receberem pintura esmalte, estes deverão ser lixados e receber no mínimo duas demãos de selante, intercaladas com lixamento e polimento, até possuírem as superfícies lisas e isentas de asperezas.

As portas de madeira e suas guarnições deverão obedecer rigorosamente, quanto à sua localização e execução, as indicações do projeto arquitetônico e seus respectivos desenhos e detalhes construtivos.

Na sua colocação e fixação, serão tomados cuidados para que os rebordos e os encaixes nas esquadrias tenham a forma exata, não sendo permitidos esforços nas ferragens para seu ajuste.

Não serão toleradas folgas que exijam correção com massa, taliscas de madeira ou outros artifícios.

#### 4.3.2.3. Conexões e interfaces com os demais elementos construtivos

A instalação dos portais deverá ser feita no prumo, nível e alinhamentos, dimensões de projeto. Os portais deverão ser fixados com espuma expansiva de poliuretano, tanto na face superior, em contato com as vigas de concreto, como nas laterais, em contato com a alvenaria de blocos cerâmicos.

#### 4.3.2.4. Aplicação no Projeto e Referências com os Desenhos

- Portas com pintura esmalte cor PLATINA;
- Conjuntos Marcos e Alisares: pintura esmalte, cor BRANCO GELO;





- Conjuntos de fechadura e maçaneta;
- Dobradiças (3 para cada folha de porta);
- Puxadores (barra metálica para acessibilidade);
- Tarjetas livre/ocupado (1 para cada porta).

Referências: **13T-ARQ-ESQ-GER0-12\_R00**- Detalhamento de Esquadrias - Portas  
**Anexo 8.3**

#### 4.3.2.5. Normas Técnicas relacionadas

- \_ABNT NBR 7203, *Madeira serrada e beneficiada*;
- \_ABNT NBR 15930-1, *Portas de madeira para edificações - Parte 1: Terminologia simbologia*;
- \_ABNT NBR 15930-2, *Portas de madeira para edificações - Parte 1: Requisitos*.

#### 4.3.3. Telas de proteção em nylon

##### 4.3.3.1. Características e Dimensões do Material

Tela de proteção tipo mosquiteiro em nylon, como objetivo de evitar a entrada de insetos nas áreas de preparo e armazenagem de alimentos, na cor CINZA\*. O conjunto é composto de tela cor cinza\*, barra de alumínio para moldura, kit cantoneira e corda de borracha para vedação.

- Dimensões variáveis conforme detalhamento de esquadrias.

\* Na indisponibilidade da tela na cor CINZA, poderá ser usada também a tela na cor BRONZE.

##### 4.3.3.2. Sequência de execução

Instalar a moldura em alumínio na fachada externa nas esquadrias especificadas em projeto. A tela deverá ser fixada na barra de alumínio, utilizando-se a corda de borracha para vedação. A moldura deverá ser executada de acordo com o tamanho da esquadria, com acabamento nos cantos, com kit cantoneira em borracha.

##### 4.3.3.3. Aplicação no Projeto e Referências com os Desenhos

Esquadrias específicas do Bloco C (Serviço), conforme indicação em projeto.

Referências: **13T-ARQ-ESQ-GER0-13\_R00**- Detalhamento de Esquadrias - Janelas

#### 4.4. ELEMENTOS METÁLICOS

##### 4.4.1. Portões em gradil

##### 4.4.1.1. Caracterização e Dimensões do Material

- Perfil estrutural em aço carbono galvanizado a fogo com seção 4x6cm;



- Fechamento em gradil / tela em aço galvanizado;
- Pintura em esmalte sintético cor BRANCO GELO.

Os portões são fixados em perfis metálicos, em aço carbono galvanizado, de seção 4x6cm, soldados em barras horizontais também de 4x6cm (inferior e superior) com fechamento em gradil / tela de aço galvanizado. Todo o conjunto receberá pintura na cor branco gelo (conforme projeto).

O portão frontal do pátio de serviço será executado em gradil com pilaretes de seção 4x6cm com base, espaçados conforme projeto, e fechamento em gradil. Os pilaretes serão parafusados em mureta de alvenaria com 0,85m de altura.

- Pilaretes: seção 4cm x 6 cm com 1,58m de altura;
- Gradil: malha 5cm x 20cm, fio 5,10mm com 1,53m de altura.
- Modelo de referência: Gradil Morlan



Figura 6 – imagem gradil morlan

De acordo com o projeto padrão fornecido pelo FNDE (para terreno com frente de 80m), haverá fechamento com gradil de 1,58m de altura, com pilaretes metálicos e tela de aço galvanizado de tamanho fixo, instalado na parte frontal do lote, acima de mureta de alvenaria de 0,85m de altura. Caso o terreno disponível seja maior, o ente poderá utilizar-se do padrão de fechamento aqui descrito para a instalação em todo o seu terreno, ficando o custeio do excedente a cargo do requerente.

#### 4.4.1.2. Sequência de execução

A instalação deverá obedecer a seguinte ordem: pilaretes – gradil - pilaretes.

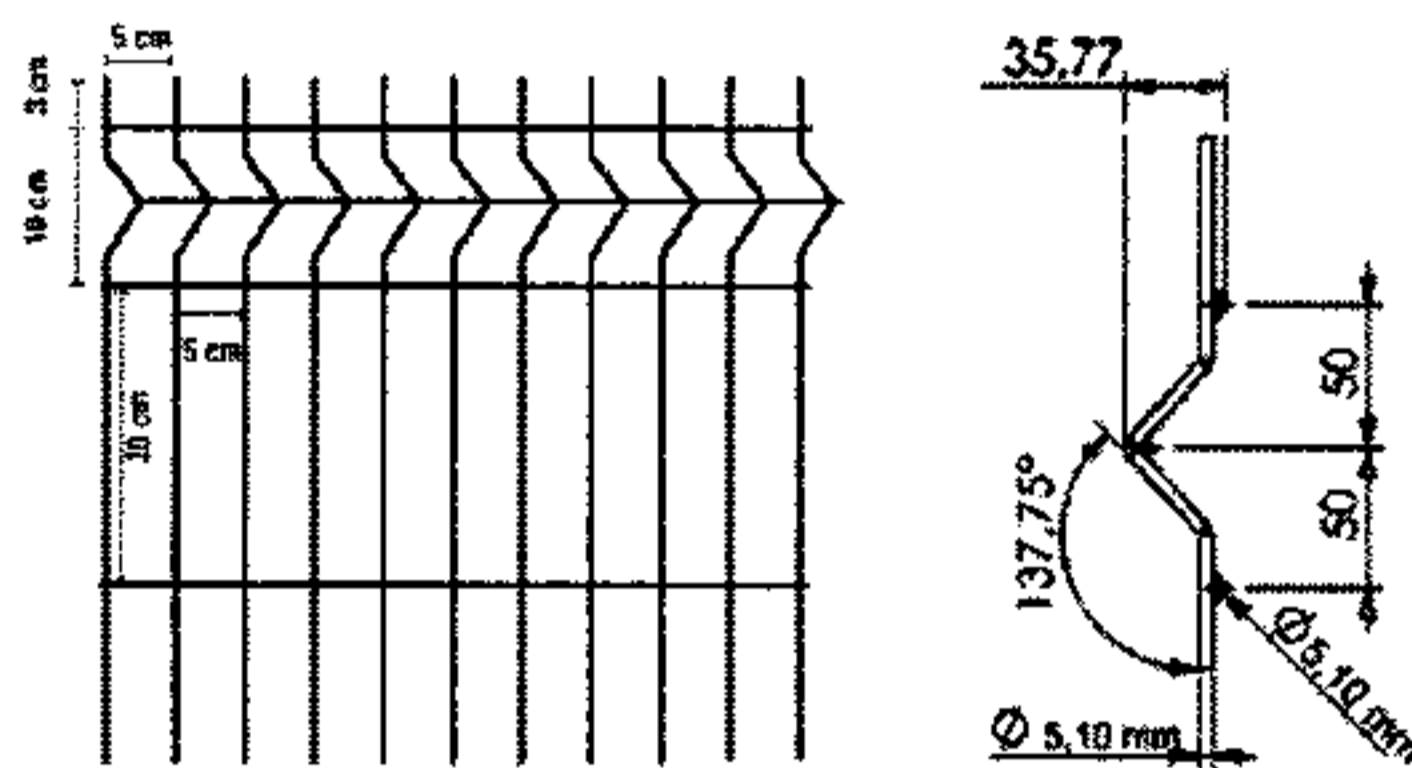
Os pilaretes deverão ser parafusados na mureta de alvenaria. Deverão ser verificados o prumo e alinhamento. O gradil deverá ser fixado aos pilaretes por meio de fixadores específicos ou soldados.

Após a fixação definitiva, deverá ser certificado o nivelamento das peças e o seu perfeito funcionamento. A pintura acrílica na cor BRANCO GELO pode ser de fábrica ou realizada, com compressor, após a fixação do gradil e dos pilaretes.



#### 4.4.1.3. Aplicação no Projeto e Referências com os Desenhos

- Fechamento frontal: gradil fixo com 8 (oito) módulos de 2,22x1,53 m (largura x altura);
- Acesso de serviço: portão de abrir em gradil com 2 (dois) folhas de 1,70x2,38 (largura x altura) fixadas no muro de alvenaria;
- Castelo d'água: gradil fixo com 2 (dois) módulos de 1,62x2,03 m (largura x altura) e 1 (uma) folha de abrir de 0,97x2,03 m (largura x altura), fixada no pilarete e no muro de alvenaria.

Referências: **13T-ARQ-PLE-PRT0-37\_R00** - Portão e Muros - Planta e Elevação

#### 4.4.2. Portões em chapa metálica perfurada

##### 4.4.2.1. Características e Dimensões do Material

- Quadro com perfis laterais, superior e inferior em aço carbono galvanizado a fogo com seção 4x6cm;
- Fechamento com chapa perfurada em aço galvanizado soldada no eixo interno dos perfis metálicos;
- Acabamento: pintura em esmalte sintético cor LARANJA;
- Dimensões: Chapa perfurada: Espessura – 1,5mm, largura e alturas – conforme detalhamento de projeto;
- Diâmetro dos furos – 9,52mm e espaçamento entre os furos – 13,8mm, com disposição alternada longitudinal, conforme figura 5;
- Modelo de referência: Grade furos



Figura 7 – imagem furos chapa metálica

##### 4.4.2.2. Sequência de execução

A chapa metálica perfurada deverá ser fixada no quadro em perfil de 4x6. Estes quadros formarão os módulos dos portões, que serão fixados nas alvenarias laterais, conforme projeto, deixando um vão livre de 5cm de distância do piso acabado. Os montantes e o travamento horizontal deverão ser fixados por meio de solda elétrica em cordões corridos por toda a extensão da superfície de contato. Todos os locais onde houver ponto de solda

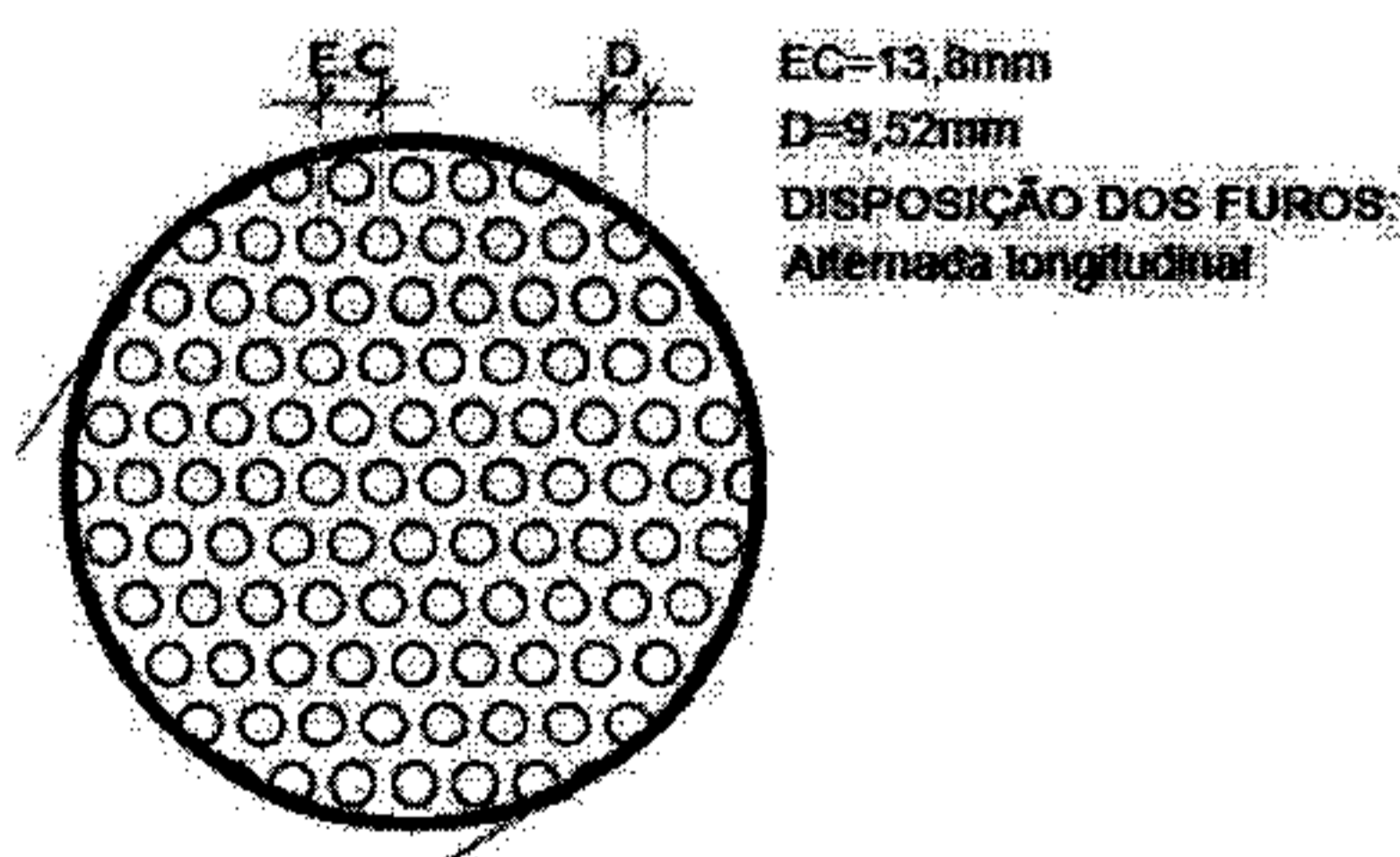

e/ou corte, devem estar isentos de rebarbas, poeira, gordura, graxa, sabão, ferrugem ou qualquer outro contaminante.

Deverão ser instalados os portões em chapa metálica perfurada no acesso principal entre o refeitório e a entrada para o Hall de serviço (Bloco C - Serviço).

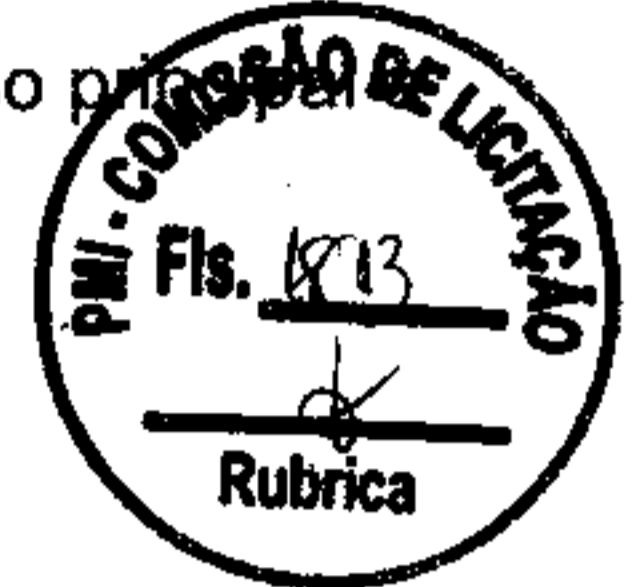

#### 4.4.2.3. Aplicação no Projeto e Referências com os Desenhos

- Portão principal de acesso;
- Portão entre o refeitório e o Bloco C (Serviços).

Referências: **13T-ARQ-PLE-PRT0-37\_R00** - Portão e Muros - Planta e Elevação

#### 4.4.3. Tela em chapa metálica perfurada – proteção solar

##### 4.4.3.1. Características e Dimensões do Material

- Tela para proteção solar fixada em perfis laterais, superior e inferior em aço carbono galvanizado a fogo com seção 2x2cm;
- Fechamento com chapa perfurada em aço galvanizado soldada na face externa dos perfis metálicos;
- Acabamento: pintura em esmalte sintético cor LARANJA;
- Dimensões: Chapa perfurada: Espessura – 1,5mm, largura e alturas – conforme detalhamento de projeto;
- Diâmetro dos furos – 9,52mm e espaçamento entre os furos – 13,8mm, com disposição alternada longitudinal, conforme figura 5;
- Modelo de referência: Grade furos

##### 4.4.3.2. Sequência de execução

Inicia-se com a fixação dos perfis na alvenaria dos blocos, com distância 2,21m do piso. As chapas metálicas perfuradas deverão ser fixadas nas superfícies externas dos perfis de 2x2cm, de acordo com modulação apresentada em projeto. Toda fixação se dará por meio de solda elétrica em cordões corridos por toda a extensão da superfície de contato. Todos os locais onde houver ponto de solda e/ou corte, devem estar isentos de rebarbas, poeira, gordura, graxa, sabão, ferrugem ou qualquer outro contaminante.

Deverão ser instaladas as telas em chapa metálica perfurada nas fachadas externas das salas de coordenação e professores/reuniões (Bloco B), da cozinha (Bloco C – Serviço), das salas multiuso (Bloco F) e das salas de aula (Blocos G1, H, G2 e I).

##### 4.4.3.3. Aplicação no Projeto e Referências com os Desenhos

- Fachadas dos blocos B, C, F, G, H, I e J;

Referências: **13T-ARQ-DET-GER0-35-36\_R00** - Detalhamento Chapa Perfurada



#### 4.5. COBERTURAS

##### 4.5.1. Estrutura metálica

##### 4.5.1.1. Características e Dimensões do Material

Treliças em aço estrutural, ASTM A36 ou Fy similar, conforme especificações do projeto de estruturas metálicas, para apoio de telhas metálicas termoacústicas trapezoidais com preenchimento em PIR, nos blocos, passarelas, refeitório e pátio coberto, e telhas metálicas trapezoidais na quadra poliesportiva.

Refere-se ao conjunto de elementos metálicos, necessários para a fixação e conformação do conjunto do telhado. Serão componentes da estrutura metálica da cobertura, elementos como treliças planas, tesouras, terças, mãos francesas, longarinas, peças de fixação e contraventamento, necessários para a fixação e conformação do conjunto do telhado.

A estrutura metálica do telhado será apoiada sobre estrutura de concreto armado, conforme projeto.

A estrutura metálica será executada em chapas de aço estrutural resistentes à corrosão atmosférica, com resistência ao escoamento mínimo (fy) de 250 Mpa, a resistência à ruptura mínima (fu) de 400-550 Mpa. Chumbadores mecânicos e/ou chumbadores químicos: deverão respeitar dimensões mínimas, conforme normas específicas. Chumbadores e barras redondas também em aço ASTM A36.

Toda a estrutura exposta deverá receber pintura com proteção de fundo de 1 demão de 75 micrometros de Primer de Zinco e intermediária de 1 demão de 40 micrometros (CBCA 16) ou 125 micrometros (CBCA 17) de Epóxi. No pátio coberto, refeitório e passarelas, onde a cobertura ficará aparente, deverá receber acabamento de pintura de 2 demãos (CBCA 16) ou 1 demão (CBCA 17) de 75 micrometros de Esmalte Poliuretano na cor BRANCO GELO.

##### 4.5.1.2. Sequência de execução

Antes da execução da estrutura metálica deverão ser concluídas as instalações complementares que não poderão ser executadas após a conclusão desta. Somente após estes serviços poderá ser liberado a execução da estrutura metálica e posterior fechamento da cobertura.

Ainda, antes do início da montagem, as posições indicadas em projeto deverão ser conferidas e os posicionamentos das bases realizados corretamente. Todos os chumbadores químicos ou mecânicos deverão ser inspecionados por técnico qualificado.

##### 4.5.1.3. Aplicação no projeto e Referência com os desenhos

Estrutura de cobertura de toda a escola, conforme especificação em projeto de estrutura metálica.

Referências:

**13T-ARQ-COB-GER0-07\_R00** - Cobertura

**13T-ARQ-CRT-GER0-08-09\_R00** - Cortes e Detalhes







Ver anexa Listagem de documentos – Produtos Gráficos – Estrutural (anexo 8.4.3).

4.5.1.4. Normas Técnicas relacionadas

- \_ABNT NBR 5920, *Bobinas e chapas finas laminadas a frio e de aço de baixa resistência à corrosão atmosférica, para uso estrutural – Requisitos e ensaios;*
- \_ABNT NBR 6120, *Cargas para o cálculo de estruturas de edificações;*
- \_ABNT NBR 6123, *Forças devidas ao vento em edificações;*
- \_ABNT NBR 6649, *Bobinas e chapas finas a frio de aço-carbono para uso estrutural;*
- \_ABNT NBR 6650, *Bobinas e chapas finas a quente de aço-carbono para uso estrutural;*
- \_ABNT NBR 7242, *Peça fundida de aço de alta resistência para fins estruturais;*
- \_ABNT NBR 8094, *Material metálico revestido e não revestido – Corrosão por exposição à névoa salina;*
- \_ABNT NBR 8096, *Material metálico revestido e não revestido – Corrosão por exposição ao dióxido de enxofre;*
- \_ABNT NBR 8681, *Ações e segurança nas estruturas – Procedimento;*
- \_ABNT NBR 8800, *Projeto de estruturas de aço e de estruturas mistas de aço e concreto de edifícios;*
- \_ABNT NBR 14323, *Projeto de estruturas de aço e concreto de edifícios em situação de incêndio;*
- \_ABNT NBR 14762, *Dimensionamento de estruturas de aço constituídas por perfis formados a frio.*



4.5.2. Telhas termo acústicas tipo "sanduíche"

4.5.2.1. Caracterização e Dimensões do Material

Serão aplicadas telhas termo acústicas, "tipo sanduíche", com preenchimento em PIR, fixadas sobre estrutura metálica em aço galvanizado, com inclinação de 6%.

**Largura útil:** 1.000mm

**Espessura:** 50 mm

**Comprimento:** Conforme projeto



Figura 10 – imagem telha termoacústica

As telhas termoacústicas são do tipo trapezoidal, sendo formadas pelas seguintes camadas:

- Face superior, em aço galvalume, cromatizada com primer epóxi e acabamento com pintura em poliéster (18 a 22 microns), na cor branca, de espessura #0,50mm.
- Núcleo em Espuma rígida de Poliisocianurato (PIR), com densidade média entre 38 a 42 kg/m<sup>3</sup>.
- Face inferior, em aço galvalume, cromatizada com primer epóxi nas áreas com forro de gesso mineral ou gesso acartonado (blocos B a H) e em aço pré-pintado, na cor branca, para as áreas com cobertura aparente (passarelas, refeitório e pátio coberto) de espessura #0,43mm.

- Modelos de referência:

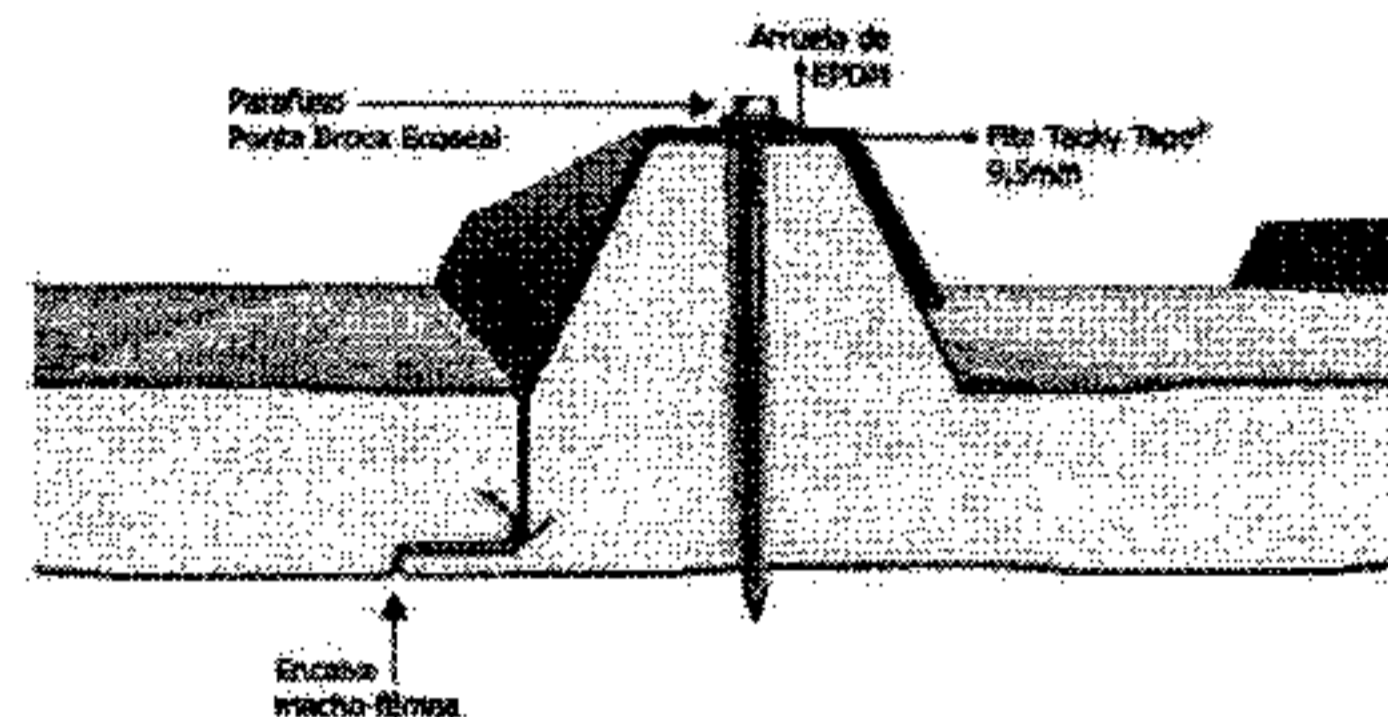
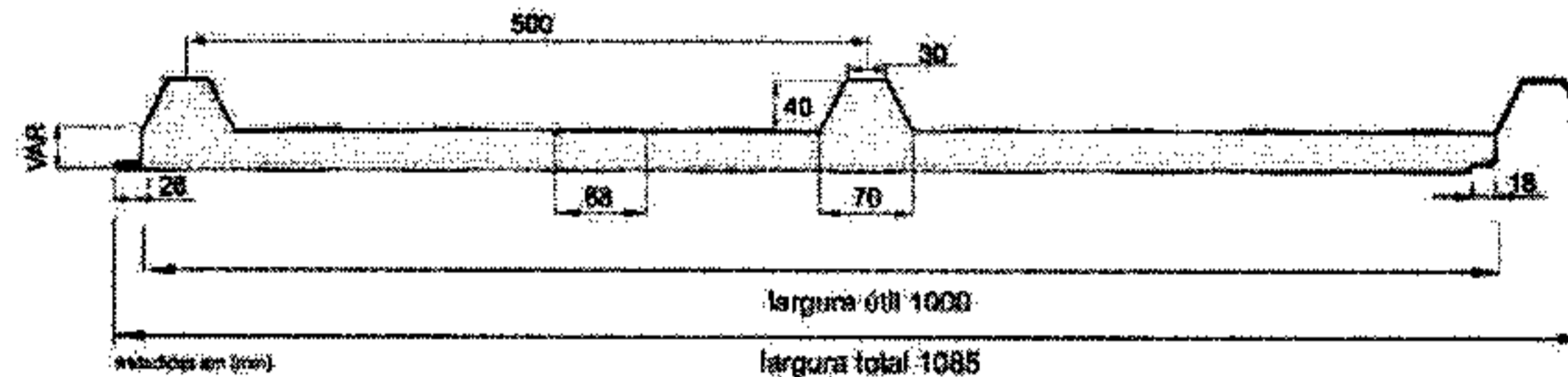
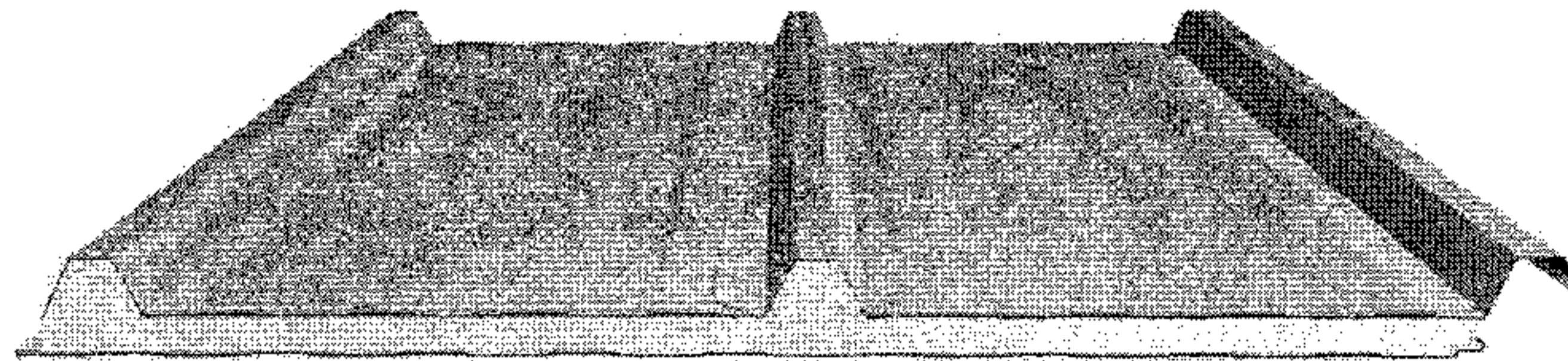
- Isoeste - Telha Térmicas Isotelha Trapezoidal - esp. 50mm; ou
- Dânica – FrigoZip em PIR – esp. 50mm.

#### 4.5.2.2. Sequência de execução

A aplicação das telhas deverá ser feita com parafusos apropriados. A fixação deve ser realizada na “onda alta” da telha, na parte superior do trapézio. A fixação deve ser reforçada com fita adesiva apropriada. A parte inferior, plana das telhas deve apresentar encaixe tipo “macho-fêmea” para garantia de melhor fixação. Todos os elementos de fixação devem seguir as recomendações e especificações do fabricante.



#### 4.5.2.3. Conexões e interfaces com os demais elementos construtivos

As fixações com a estrutura metálica de cobertura devem ser feitas conforme descritas na sequência de execução. Os encontros com empenas e fechamentos verticais em alvenaria, devem receber rufos metálicos, para evitar infiltrações de água. Os encontros dos planos de telhado com planos horizontais deverão receber calhas coletoras, conforme especificação e detalhamento de projeto.

#### 4.5.2.4. Aplicação no Projeto e Referências com os Desenhos

- Blocos B a J, passarelas, refeitório e pátio coberto.

Referências: **13T-ARQ-COB-GER0-07\_R00** - Cobertura

**13T-ARQ-CRT-GER0-08-09\_R00** - Cortes e Detalhes

#### 4.5.2.5. Normas Técnicas relacionadas:

ABNT NBR 14514: Telhas de aço revestido de seção trapezoidal – Requisitos.

#### 4.5.3. Telhas metálicas trapezoidais

##### 4.5.3.1. Caracterização e Dimensões do Material

Serão aplicadas telhas metálicas trapezoidais TP40-980, fixadas sobre estrutura metálica em aço galvanizado da quadra poliesportiva, com inclinação mínima de 10%, conforme projeto.

**Largura útil:** 980 mm

**Espessura:** 0,5 mm

**Comprimento:** Conforme projeto



Figura 11 – imagem telha metálica trapezoidal TP40-980



40

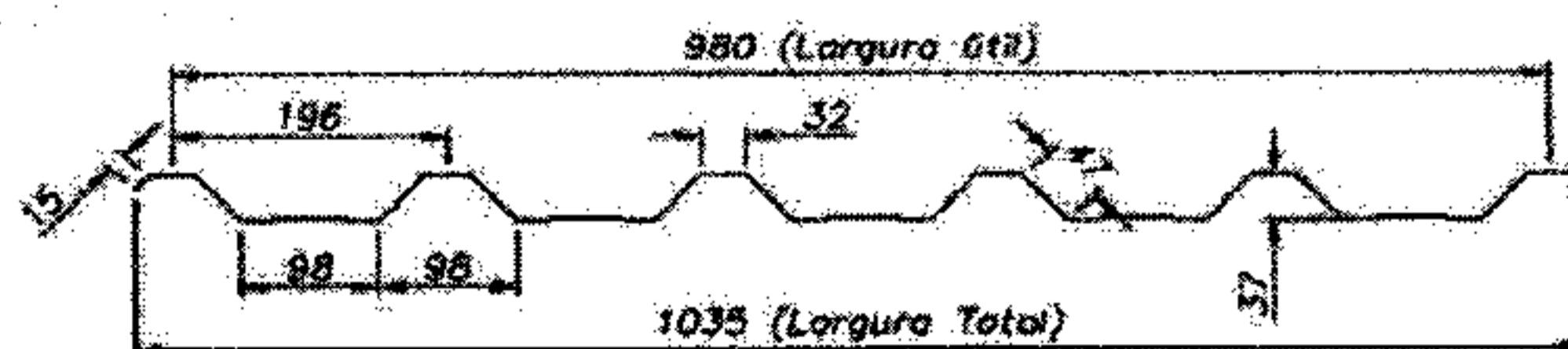
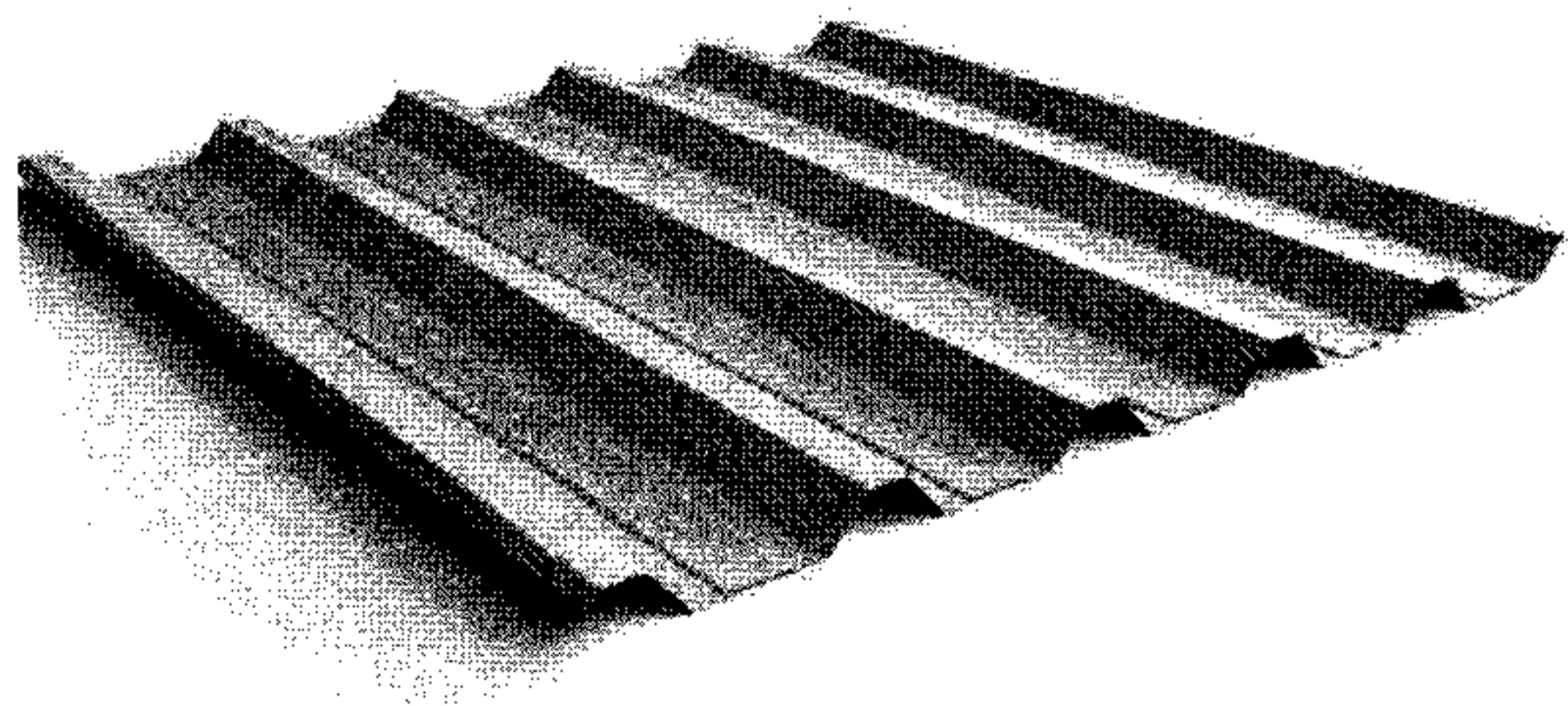

- Acabamento das telhas na cor NATURAL;
- Modelos de referência:
  - Isoeste – Telha Metálica Standard Trapezoidal – TP 40-980; ou
  - Dânica – Telha Trapezoidal.



#### 4.5.3.2. Sequência de execução

A colocação deve ser feita por fiadas, iniciando-se pelo beiral até a cumeeira, e simultaneamente em águas opostas. Obedecer à inclinação do projeto e a inclinação mínima determinada para cada tipo de telha. As primeiras fiadas devem ser amarradas às terças com arame de cobre.

#### 4.5.3.3. Conexões e interfaces com os demais elementos construtivos

As fixações com a estrutura metálica de cobertura da quadra devem ser feitas conforme descritas na sequência de execução. Os encontros dos planos inclinados do telhado com planos verticais de fechamento da quadra deverão receber rufos metálicos, para evitar infiltrações de água. Ao final dos planos inclinados haverá calhas coletoras, conforme especificação em projeto de cobertura.

#### 4.5.3.4. Aplicação no Projeto e Referências com os Desenhos

- Quadra poliesportiva;

Referências: **13T-ARQ-PLC-QDGA-15\_R00** – Planta baixa, Cortes e Detalhes – Bloco A – Quadra

#### 4.5.4. Chapas em Policarbonato

##### 4.5.4.1. Caracterização e Dimensões do Material

Cobertura em uma única água, em chapas transparentes de policarbonato, fixadas em perfis metálicos, chumbados em alvenaria e em vigas de concreto.

**Inclinação:** 6%

**Largura:** 49 cm

**Comprimento:** 150 cm

**Espessura:** 5 mm

- Modelo de referência: Dumax – Placas de Policarbonato Compacto – cor cristal.

##### 4.5.4.2. Sequência de execução

A instalação deve ser feita após a alvenaria e pergolado do Bloco. As medidas de cada vão do pergolado deverão ser conferidas após a execução e acabamento das vigas.



#### 4.5.4.3. Conexões e interfaces com os demais elementos construtivos

Os perfis metálicos deverão ser chumbados na alvenaria do bloco (borda mais alta da cobertura) e nas vigas do pergolado (limites inclinados). No encontro da cobertura com a alvenaria deverá ser instalado rufo de proteção.



#### 4.5.4.4. Aplicação no Projeto e Referências com os Desenhos

- Bloco B (Administrativo);

Referências:

**13T-ARQ-COB-GER0-07\_R00** - Planta de Cobertura

**13T-ARQ-PLC-ADMB-17\_R00** - Planta baixa, Cortes e Detalhe – Bloco B (Administrativo)

#### 4.5.5. Calhas, rufos e pingadeiras metálicos

##### 4.5.5.1. Caracterização e Dimensões do Material

No plano horizontal, as telhas termoacústicas e telhas metálicas (quadra) serão finalizadas com **calhas** em chapa de aço galvanizado, conforme planta de cobertura e detalhes indicados nos projetos de cada bloco.

O encontro das telhas termoacústicas e telhas metálicas (quadra) com elementos verticais, como platibandas de alvenaria e platibandas de placa cimentícia, receberão acabamento de **rufos e contra rufos** externos em chapa de aço galvanizado, conforme planta de cobertura e detalhes indicados nos projetos de cada bloco.

As faces superiores dos elementos verticais, platibandas de alvenaria e de placa cimentícia e fechamento da quadra poliesportiva com telhas perfuradas, receberão acabamento de **pingadeiras e rufo pingadeiras** de chapa dobrada (5cm) de aço galvanizado, conforme planta de cobertura e detalhes indicados nos projetos de cada bloco. O objetivo das pingadeiras é proteger as superfícies verticais da platibanda da água da chuva.



Figura 12 – imagem exemplificativa de detalhe de calha e rufo/pingadeira

#### 4.5.5.2. Sequência de execução

As **calhas** deverão ser executadas antes da finalização do recobrimento das telhas. Deverão ser posicionadas conforme projeto de cobertura de tal forma que as bordas das telhas cubram uma parte de cada lado, ou um lado quando o caso, da calha. O vazio deixado na parte superior da calha deverá ser o necessário para se efetuar a limpeza desta quando necessário evitando assim o entupimento dos pontos coletores.

Nos blocos, todos os encontros de telhas, no sentido do seu caimento, com alvenaria receberão **contra rufos** metálicos. Um bordo será embutido na alvenaria, e o outro recobrirá, com bastante folga, a interseção das telhas com a parede, conforme figura 10.

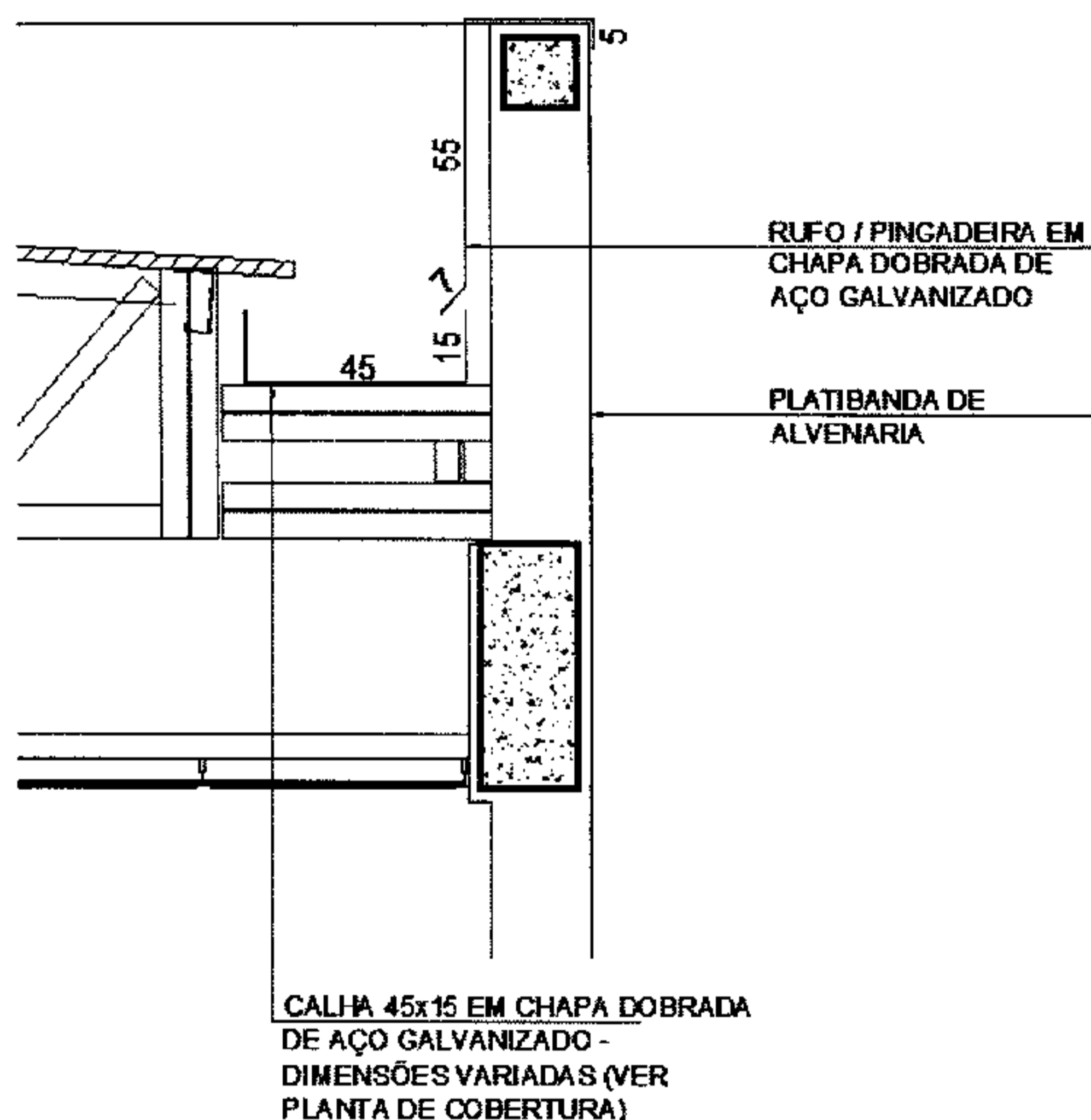
Após a execução das platibandas e devida impermeabilização, devem-se assentar as **pingadeiras** ao longo de toda sua superfície superior. A união entre as chapas deve estar devidamente calafetada, evitando, assim, a penetração de águas pelas junções. As pingadeiras deverão ser instaladas após as calhas e rufos.



Figura 13 – imagem exemplificativa de detalhe de rufo/alvenaria e pingadeira

#### 4.5.5.3. Conexões e interfaces com os demais elementos construtivos

As **calhas** deverão ser fixadas na estrutura metálica de modo firme e estável. As telhas deverão transpassar as calhas em pelo menos 10 cm, de maneira a garantir o recolhimento efetivo da água e evitar infiltrações.

Os **rufos** deverão recobrir as telhas e se estender verticalmente pela platibanda, conforme especificação e detalhamento de projeto. Quando for o caso estes deverão ser embutidos nas alvenarias.

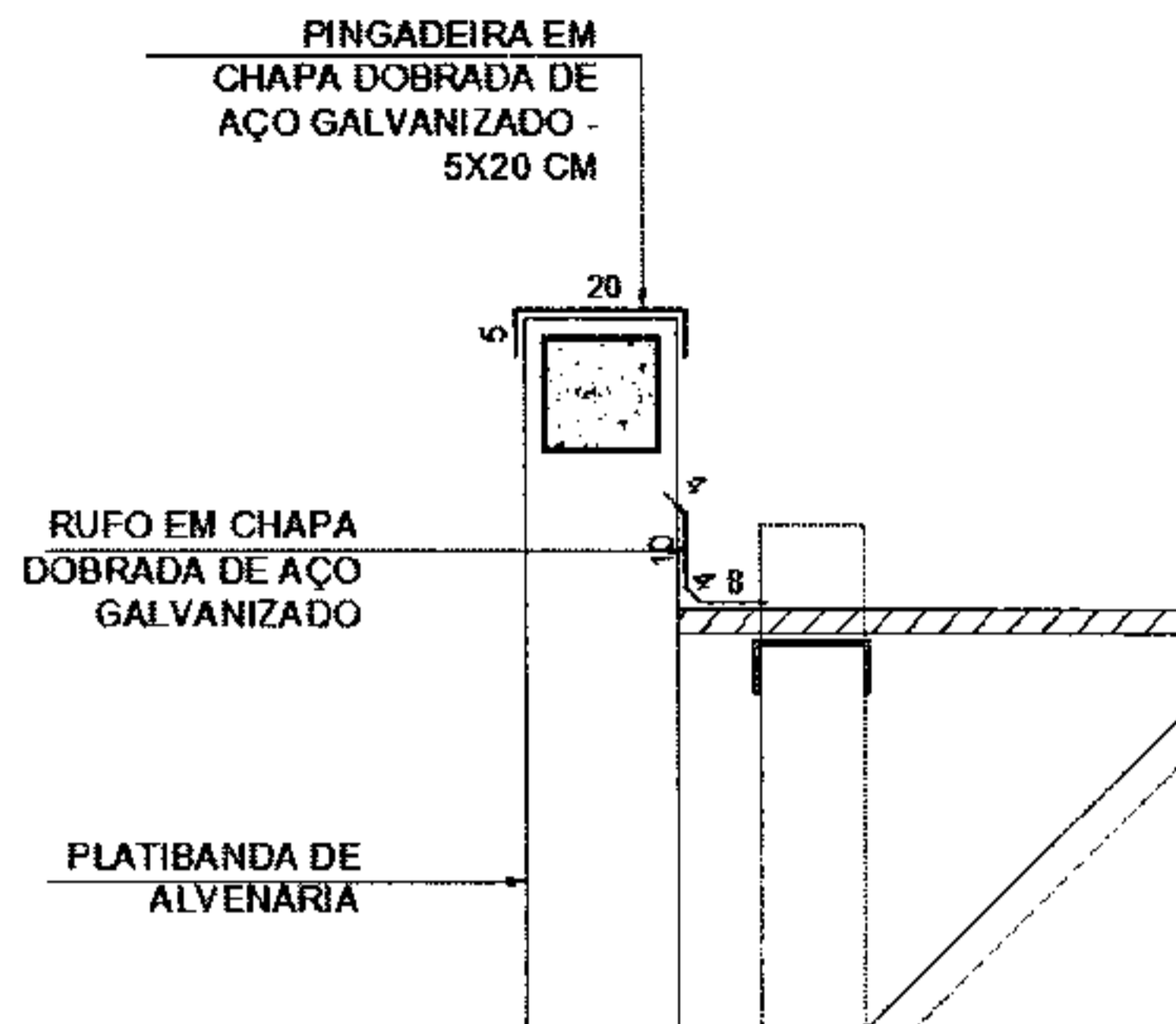
As **pingadeiras** deverão ser fixadas no topo da alvenaria das platibandas ou na estrutura metálica das passarelas, pátio e quadra de modo a cobrir também as placas cimentícias externas em 5cm.

#### 4.5.5.4. Aplicação no Projeto e Referências com os Desenhos

- Cobertura de toda a escola

Referências:

13T-ARQ-COB-GER0-07\_R00 - Cobertura

13T-ARQ-PLC-QDGA-15\_R00 - Planta baixa, Cortes e Detalhes - Bloco A (Quadra)

13T-ARQ-PLC-ADMB-17\_R00 - Planta baixa, Cortes e Detalhe - Bloco B (Administrativo)

13T-ARQ-PLC-SERC-19\_R00 - Planta baixa, Cortes e Detalhe - Bloco C (Serviço)

13T-ARQ-PLA-HIGD-21\_R00 - Planta baixa, Cortes, Detalhe e Fachadas - Bloco D (Higiene)

13T-ARQ-PLA-BLTE-22\_R00 - Planta baixa, Cortes, Detalhe e Fachadas - Bloco E (Biblioteca)

13T-ARQ-PLC-MLTF-23\_R00 - Planta baixa, Cortes e Detalhe - Bloco F (Multiuso)

13T-ARQ-PLC-PDGG-25\_R00 - Planta baixa, Cortes e Detalhes - Bloco G (Pedagógicos 1)

13T-ARQ-PLC-PDGH-27\_R00 - Planta baixa, Cortes e Detalhe - Bloco H (Pedagógico 2)

13T-ARQ-PLC-PDGI-29\_R00 - Planta baixa, Cortes e Detalhe - Bloco I (Pedagógico 3)

13T-ARQ-PLC-PDGJ-31\_R00 - Planta baixa, Cortes e Detalhe - Bloco J (Pedagógico 4)



#### 4.5.5.5. Normas Técnicas relacionadas

- ABNT NBR 10844: *Instalações prediais de águas pluviais - Procedimento;*
- ABNT NBR 14331: *Alumínio e suas ligas - Telhas e acessórios - Requisitos, projeto e instalação.*

#### 4.6. IMPERMEABILIZAÇÃO

Os serviços de impermeabilização terão primorosa execução por pessoal que ofereça garantia dos trabalhos a realizar, os quais deverão obedecer rigorosamente às normas e especificações a seguir:

Para os fins da presente especificação ficam estabelecidos que, sob a designação de serviços de impermeabilização tem-se como objetivo realizar obra estanque, isto é, assegurar, mediante o emprego de materiais impermeáveis e outras disposições, a perfeita proteção da construção contra penetração de água.

Desse modo, a impermeabilização dos materiais será apenas uma das condições fundamentais a serem satisfeitas: a construção será "estanque" quando constituída por materiais impermeáveis e que assim permaneçam, a despeito de pequenas fissuras ou restritas modificações estruturais da obra e contando que tais deformações sejam previsíveis e não resultantes de acidentes fortuitos ou de grandes deformações.

Durante a realização dos serviços de impermeabilização, será estritamente vedada a passagem, no recinto dos trabalhos, a pessoas estranhas ou a operários não diretamente afeitos àqueles serviços.

##### 4.6.1. Emulsão asfáltica

###### 4.6.1.1. Caracterização e Dimensões do Material

Manta líquida, de base asfalto elastomérico e aplicação a frio sem emendas.

- Balde de 18L; Tambor de 200L;
- Modelo de referência: Vedapren manta líquida.

###### 4.6.1.2. Sequência de execução

A base deve estar limpa e seca, sem impregnação de produtos que prejudiquem a aderência, como desmoldantes, graxa, agentes de cura química, óleo, tintas, entre outros. Caso haja falhas ou fissuras na base, estas devem ser tratadas e corrigidas antes da regularização. No piso, executar regularização com argamassa desempenada e não queimada no traço 1:3 (cimento:areia média) prevendo caimento mínimo de 0,5% em áreas internas e 2% em áreas externas, em direção aos coletores de água.

No rodapé, executar regularização com argamassa no traço 1:3 (cimento:areia média) arredondando os cantos e arestas com raio mínimo de 5 cm. Recomenda-se deixar uma área com altura mínima de 40 cm com relação à regularização do piso e 3 cm de profundidade para





encaixe da impermeabilização. Para aumentar a aderência entre a base e a argamassa de regularização, utilizar o adesivo de alto desempenho para argamassas e chapiscos.

O produto é aplicado como pintura, com trincha ou vassoura de cerdas macias em demãos, respeitando o consumo por m<sup>2</sup> para cada campo de aplicação, com intervalo mínimo de 8 horas entre cada demão, à temperatura de 25 °C. Nos rodapés, a impermeabilização deve subir 30 cm no encaixe previsto da regularização. Finalizada a impermeabilização aguardar no mínimo 7 dias para a secagem do produto, conforme a temperatura, ventilação e umidade relativa no local e comprovar a estanqueidade do sistema em toda área impermeabilizada no período mínimo de 3 dias.



#### 4.6.1.3. Aplicação no Projeto e Referência com os Desenhos

- Lajes Técnicas, Vigas Baldrame e Muros de Arrimo, se for o caso; áreas molhadas e laváveis (nos pisos dos banheiros, vestiários, lavanderia e cozinha e nas paredes dos vestiários - onde há boxes de com chuveiro - até 2,10 de altura).

#### 4.6.1.4. Normas Técnicas relacionadas

- \_ ABNT NBR 9574, *Execução de impermeabilização;*
- \_ ABNT NBR 9575, *Impermeabilização - Seleção e projeto.*

### 4.7. REVESTIMENTOS INTERNOS E EXTERNOS - PAREDES

Foram definidos para revestimentos/ acabamentos materiais padronizados, resistentes e de fácil aplicação. Antes da execução do revestimento, deve-se deixar transcorrer tempo suficiente para o assentamento da alvenaria (aproximadamente 7 dias) e constatar se as juntas estão completamente curadas. Em tempo de chuvas, o intervalo entre o término da alvenaria e o início do revestimento deve ser maior.

#### 4.7.1. Paredes externas - pintura acrílica

##### 4.7.1.1. Características e Dimensões do Material

As paredes externas receberão revestimento de textura acrílica projetada para fachadas sobre reboco desempenado fino, conforme projeto.

- Modelo de referência: tinta acrílica *Suvinil* para fachada com acabamento fosco contra Microfissuras, ou equivalente;

- Para variações das cores, observar Anexo 8.5.2.



Tabela 4 - cores

| Especificação de Cor | Cor |
|----------------------|-----|
| Cinza Claro          |     |
| Cinza Escuro         |     |
| Laranja              |     |



#### 4.7.1.2. Sequência de execução

Ressalta-se a importância de teste das tubulações hidrossanitárias, antes de iniciado qualquer serviço de revestimento. Após esses testes, recomenda-se o enchimento dos rasgos feitos durante a execução das instalações, a limpeza da alvenaria, a remoção de eventuais saliências de argamassa das justas. As áreas a serem pintadas devem estar perfeitamente secas, a fim de evitar a formação de bolhas.

A sequência de revestimentos ideal deve ser:

- nas paredes com pintura: chapisco, massa única para pintura e pintura;
- nas paredes com revestimento cerâmico do piso ao teto: chapisco, massa única para cerâmica e revestimento cerâmico (ou pastilha);
- nas paredes com pintura e revestimento cerâmico em meia altura: chapisco, emboço, reboco para alinhamento, massa única para cerâmica e pintura acrílica.

Obs.: as paredes poderão ser acabadas com reboco liso, conforme projeto, ou massa única, conforme descrito neste memorial.

#### 4.7.1.3. Aplicação no Projeto e Referências com os Desenhos

- fachadas externas: textura projetada com acabamento flocado – Cores Branco Neve, Cinza Claro ou Cinza Escuro - ver legendas nas fachadas de cada bloco e muro frontal;
- fachadas internas: pintura acrílica sobre reboco liso – Cores Laranja ou Cinza Claro - ver legendas nas fachadas de cada bloco;
- platibandas: pintura acrílica - Cor Branco Neve;
- paredes internas em geral: pintura acrílica - Cor Branco Gelo;
- estrutura metálica aparente: pintura em esmalte sintético - Cor Branco Neve.



Referências:

- 13T-ARQ-FCH-GER0-10\_R00 - Fachadas  
13T-ARQ-FCH-QDGA-16\_R00 - Fachadas - Bloco A (Quadra)  
13T-ARQ-FCH-ADMB-18\_R00 - Fachadas - Bloco B (Administrativo)  
13T-ARQ-FCH-SERC-20\_R00 - Fachadas - Bloco C (Serviço)  
13T-ARQ-PLA-HIGD-21\_R00 - Planta baixa, Cortes, Detalhe e Fachadas - Bloco D (Higiene)  
13T-ARQ-PLA-BLTE-22\_R00 - Planta, Cortes, Detalhe e Fachadas - Bloco E (Biblioteca)  
13T-ARQ-FCH-MLTF-24\_R00 - Fachadas - Bloco F (Multiuso)  
13T-ARQ-FCH-PDGG-26\_R00 - Fachadas - Bloco G (Pedagógico 1)  
13T-ARQ-FCH-PDGH-28\_R00 - Fachadas - Bloco H (Pedagógico 2)  
13T-ARQ-FCH-PDGI-30\_R00 - Fachadas - Bloco I (Pedagógico 3)  
13T-ARQ-FCH-PDGJ-32\_R00 - Fachadas - Bloco J (Pedagógico 4)  
13T-ARQ-PLE-PRT0-37\_R00 - Portões e Muros - Planta e Elevação  
Anexo 8.5.2 – Escala de variação de cores – Paredes externas – pintura acrílica



4.7.1.4. Normas Técnicas relacionadas

- \_ ABNT NBR 11702, *Tintas para construção civil – Tintas para edificações não industriais – Classificação*;  
\_ ABNT NBR 13245, *Tintas para construção civil - Execução de pinturas em edificações não industriais - Preparação de superfície*.

4.7.2. Paredes externas - áreas molhadas

4.7.2.1. Características e Dimensões do Material

Trata-se do revestimento de paredes externas aos blocos, voltadas para áreas cobertas, como pátio, refeitório e varanda de serviço. Alguns desses elementos de vedação, em especial onde há instalações hidráulicas, como bebedouros e lava-mãos receberão revestimento cerâmico 10x10 cm, conforme projeto, na cor cinza claro com rejuntamento em epóxi na cor cinza platina.

- Comprimento 10cm x Largura 10cm.
- Modelo de referência:

Marca: *Tecnogres*; Modelo: BR 10030; linha: 10x10 antipichação; cor cinza claro, brilho.

4.7.2.2. Sequência de execução

O revestimento será assentado com argamassa industrial indicada para áreas externas, obedecendo rigorosamente a orientação do fabricante quanto à espessura das juntas, realizando o rejuntamento com rejunte epóxi, recomendado pelo fabricante.



- nas paredes com revestimento cerâmico do piso ao teto: chapisco, massa única para cerâmica e revestimento cerâmico (ou pastilha);

- nas paredes com pintura e revestimento cerâmico em meia altura: chapisco reboco para alinhamento, massa única para cerâmica e pintura acrílica.



#### 4.7.2.3. Aplicação no Projeto e Referências com os Desenhos

- Paredes externas com barrado inferior em revestimento cerâmico 10x10cm, com altura de 0,90m do piso - Cor Cinza Claro, como por exemplo, fachadas externas dos Blocos C (Serviço – fachada 3C) e E (Biblioteca - fachada 1E) voltadas para o refeitório.

Obs.: acima deste barrado de 90cm, haverá pintura em tinta acrílica acetinada lavável na cor branco neve no bloco E.

- Paredes externas, com ou sem instalações hidráulicas, como por exemplo, os bebedouros e lava-mãos dos Blocos D (Higiene – fachada 3D) e H (Pedagógico – fachadas 1H e 4H), receberão revestimento cerâmico 10x10 cm do piso ao teto - Cor Cinza Claro.

Referências:

**13T-ARQ-FCH-SERC-20\_R00** - Fachadas - Bloco C - Serviço

**13T-ARQ-PLA-HIGD-21\_R00** - Planta Baixa, Cortes, Detalhe e Fachadas - Bloco D - Higiene

**13T-ARQ-PLA-BLTE-22\_R00** - Planta, Cortes, Detalhe e Fachadas - Bloco E - Biblioteca

**13T-ARQ-FCH-PDGH-28\_R00** - Fachadas - Bloco H - Pedagógico 2

**13T-ARQ-AMP-SERC-41\_R00** - Ampliação do Bloco C - serviço - varanda de serviço

**13T-ARQ-AMP-SERC-42\_R00** - Ampliação do Bloco C - serviço - refeitório

#### 4.7.2.4. Normas Técnicas relacionadas

\_ ABNT NBR 13755, *Revestimento de paredes externas e fachadas com placas cerâmicas e com utilização de argamassa colante - Procedimento.*

#### 4.7.3. Paredes internas - áreas secas

As paredes internas das áreas administrativas e pedagógicas, (ver indicações no projeto), receberão pintura em tinta acrílica acetinada lavável sobre massa única ou massa corrida acrílica.

As paredes das salas de aula receberão roda meio, de 15cm em madeira na cor natural, fixados (na parte superior) a 0,75m do piso.

#### 4.7.3.1. Caracterização e Dimensões dos Materiais

##### **Pintura acrílica:**

- As paredes deverão ser pintadas, com tinta acrílica acetinada, cor: BRANCO GELO;

- Modelo de referência: Tinta *Suvinil* Acrílico cor Branco Gelo, ou equivalente.



#### Faixa de madeira (15cm):

- Régua de madeira, na cor natural, com espessura de 2cm, altura de 15cm, que será parafusada sobre pintura acrílica (do piso à altura final de 0,75m), com verniz acabamento em verniz fosco.

- Modelo de referência: tábua de Ipê ou Cedro (escolher de acordo com disponibilidade de madeira da região).

#### 4.7.3.2. Sequência de execução

A pintura será realizada nas paredes internas, após teste das instalações, aplicando a primeira demão antes da instalação das esquadrias. A última demão de tinta deverá ser feita após instalações das esquadrias e faixa de madeira (rodameio).

#### 4.7.3.3. Aplicação no Projeto e Referências com os Desenhos

Todas as paredes internas dos ambientes das áreas administrativa (administração, secretaria, sala de professores, almoxarifado, depósitos) e pedagógica (salas de aula, salas multiuso, sala de recursos multifuncionais, biblioteca).

#### Referências:

13T-ARQ-PLB-GER0-02\_R00 - Planta Baixa

13T-ARQ-CRT-GER0-08-09\_R00 - Cortes

13T-ARQ-PLC-ADMB-17\_R00 - Planta baixa, Cortes e Detalhe - Bloco B (Administrativo)

13T-ARQ-PLA-BLTE-22\_R00 - Planta, Cortes, Detalhe e Fachadas - Bloco E (Biblioteca)

13T-ARQ-PLC-MLTF-23\_R00 - Planta baixa, Cortes e Detalhe - Bloco F (Multiuso)

13T-ARQ-PLC-PDGG-25\_R00 - Planta baixa, Cortes e Detalhes - Bloco G (Pedagógico 1)

13T-ARQ-PLC-PDGH-27\_R00 - Planta baixa, Cortes e Detalhe - Bloco H (Pedagógico 2)

13T-ARQ-PLC-PDGI-29\_R00 - Planta baixa, Cortes e Detalhe - Bloco I (Pedagógico 3)

13T-ARQ-PLC-PDGJ-31\_R00 - Planta baixa, Cortes e Detalhe - Bloco J (Pedagógico 4)

13T-ARQ-AMP-MLTF-46\_R00 - Ampliação Bloco F - Multiuso

13T-ARQ-AMP-PDGG-47\_R00 - Ampliação Bloco G – Sala de aula

#### 4.7.3.4. Normas Técnicas relacionadas

\_ ABNT NBR 11702, *Tintas para construção civil – Tintas para edificações não industriais – Classificação;*

\_ ABNT NBR 13245, *Tintas para construção civil - Execução de pinturas em edificações não industriais - Preparação de superfície.*





#### 4.7.4. Paredes internas - áreas molhadas

As paredes dos sanitários e vestiários receberão revestimento cerâmico até determinada altura, conforme especificação de projeto. Mantendo a especificação cerâmica para todos, as paredes serão revestidas com cerâmica 30x40 ou 32x45cm. Abaixo e acima deste revestimento haverá faixas de 15cm, de pastilha cerâmica 5x5cm na cor Laranja. Acima das faixas superiores será aplicada pintura com tinta acrílica, acabamento acetinado, sobre massa corrida acrílica, na cor Branco Gelo. O limite superior das faixas estará distante do piso da seguinte forma:

- Sanitários coletivos (Blocos H e I): a 2,10 m do piso;
- Sanitários acessíveis (Blocos B e H): a 1,80 m do piso;
- Vestiários coletivos (Bloco D): a 2,10 m do piso;
- Vestiários acessíveis (Bloco D): a 2,10 m do piso;
- Vestiários funcionários (Bloco C): a 1,80 m do piso.

As paredes da cozinha, lavanderia, depósito de material de limpeza - DML - e utensílios (Bloco C) serão inteiramente revestidas, do piso ao teto, com cerâmica 30x40 ou 32x45cm, na cor Branca.

As paredes do hall dos vestiários dos funcionários serão revestidas com cerâmica 10x10 cm, na cor Cinza Claro.

##### 4.7.4.1. Caracterização e Dimensões do Material

###### **Cerâmica (30x40 cm):**

Revestimento em cerâmica 30x40 ou 32x45, na cor BRANCA com rejunte cimentício na cor cinza platina.

- Comprimento 40cm x Largura 30cm, ou aproximado.
- Modelos de referência:

Marca: *Eliane*; Linha: Forma Slim; Modelo: Branco AC - 30x40 cm; ou

Marca: *Formigres*; Linha Coordenada; Modelo: Branco 32 brilhante - 32x45cm.

- Deverá ser utilizado rejuntamento cimentício conforme indicação do fabricante escolhido.

###### **Cerâmica (5x5cm):**

Revestimento em cerâmica 5x5cm, para áreas internas, na cor LARANJA com rejunte cimentício na cor cinza platina.

- Comprimento 5cm x Largura 5cm.
- Modelo de referência:

Marca: *Atlas*; linha revenda B2153 - cor Cromo - formato: 5x5 cm.

- Deverá ser utilizado rejuntamento cimentício conforme indicação do fabricante escolhido.



51  
g

d



Figura 14 – imagem exemplificativa da pastilha 5x5cm, na cor laranja



#### **Cerâmica (10x10cm):**

Revestimento em cerâmica 10x10cm, para áreas internas, na cor CINZA CLARO com rejunte cimentício na cor cinza platina.

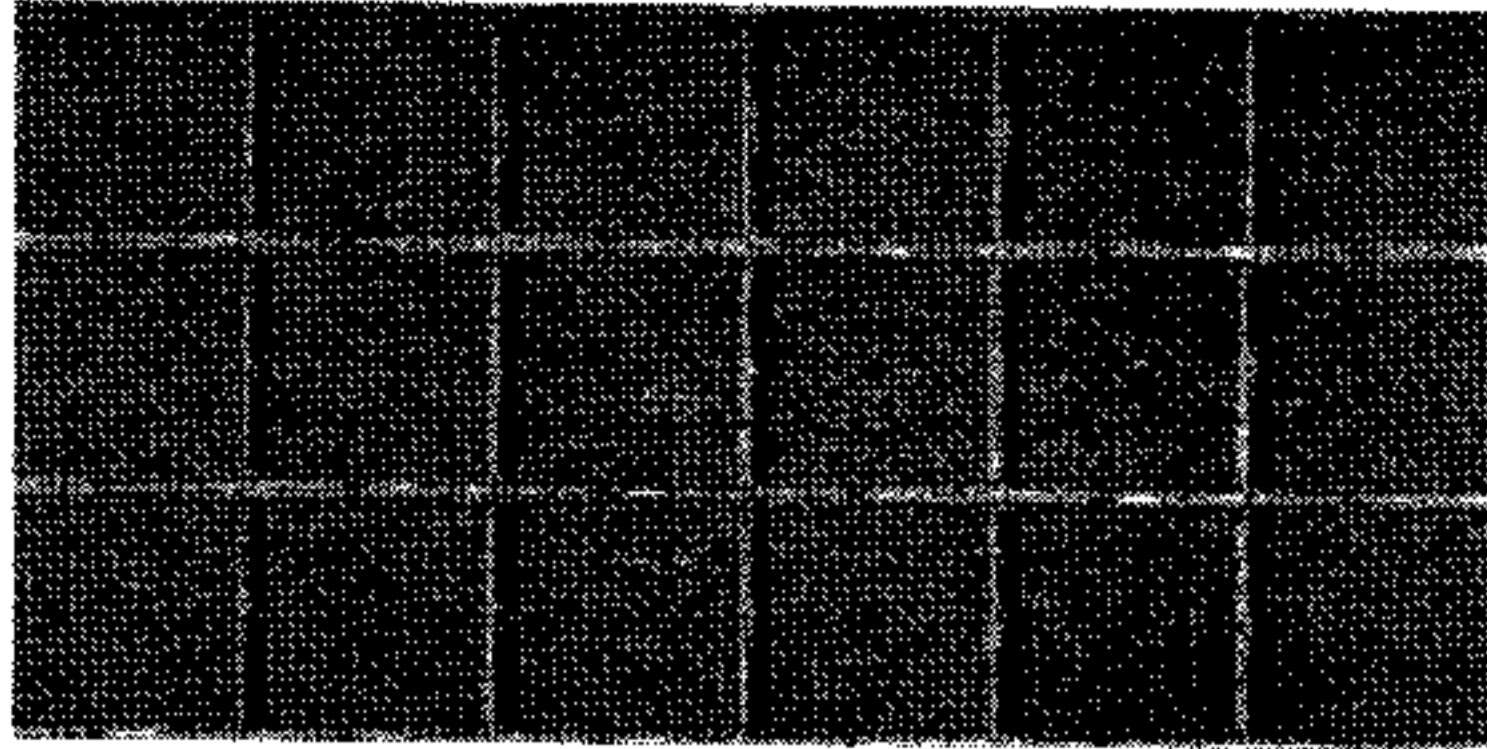
- Modelo de referência:

Marca: *Tecnogres*; Modelo: BR 10030; linha: 10x10 antipichação; cor Cinza Claro, brilho.

- Deverá ser utilizado rejuntamento cimentício conforme indicação do fabricante escolhido.

#### **Pintura:**

- As paredes (acima da faixa de cerâmica de 15cm até o teto) receberão revestimento de pintura acrílica sobre massa corrida acrílica, aplicada sobre o reboco desempenado fino, cor: Branco Gelo.

- Modelo de referência: Tinta *Suvinil* Acrílica, com acabamento acetinado, cor Branco Gelo, ou equivalente.

#### **4.7.4.2. Sequência de execução**

As cerâmicas serão assentadas com argamassa industrial indicada para áreas internas, obedecendo rigorosamente a orientação do fabricante quanto à espessura das juntas. A última demão de tinta deverá ser feita após instalações das portas e divisórias quando da finalização dos ambientes.

#### **4.7.4.3. Aplicação no Projeto e Referências com os Desenhos**

- Bloco B: Sanitários adultos (comuns e acessíveis) - ver indicações em projeto - cerâmica branca 30x40 ou 32x45, pastilha cerâmica 5x5cm e pintura;

- Bloco C: Cozinha, lavadeira, DML e utensílios - cerâmica branca 30x40 ou 32x45. Hall dos vestiários dos funcionários - cerâmica 10x10cm e pintura. Vestiários funcionários - cerâmica branca 30x40 ou 32x45, pastilha cerâmica 5x5cm e pintura.



- Bloco D: Vestiários (coletivos e acessíveis) - cerâmica branca 30x40 ou 32x45, pastilha cerâmica 5x5cm e pintura.

- Blocos H e J: Sanitários (coletivos e acessíveis) - cerâmica branca 30x40 ou 32x45, pastilha cerâmica 5x5cm e pintura.

Referências: **13T-ARQ-CRT-GER0-08-09\_R00** - Cortes

**13T-ARQ-AMP-ADMB-39\_R00** - Ampliações Bloco B

**13T-ARQ-AMP-SERC-40-43\_R00** - Ampliações Bloco C

**13T-ARQ-AMP-HIGD-44\_R00** - Ampliações Bloco D

**13T-ARQ-AMP-PDGH-48-50\_R00** - Ampliações Sanitários Bloco H

**13T-ARQ-AMP-PDGJ-51-52\_R00** - Ampliações Sanitários Bloco J



#### 4.7.4.4. Normas Técnicas relacionadas

\_ ABNT NBR 13.754, Revestimento de paredes internas com placas cerâmicas e com utilização de argamassa colante.

#### 4.7.5. Teto - forro de gesso

##### 4.7.5.1. Características e Dimensões do Material

Placas de gesso acartonado de medidas 1200 x 2400 mm ou 1200 x 1800 mm, conforme especificações do fabricante.

- Pintura PVA cor Branco Neve (acabamento fosco) sobre massa corrida PVA.

Os perfis de fixação do gesso são de aço galvanizado, protegidos com tratamento de zincagem mínimo Z275, em chapa de 0,50 mm de espessura.

##### 4.7.5.2. Sequência de execução

O forro de gesso acartonado é constituído por painéis parafusados em perfilados metálicos e suspenso por pendurais reguladores.

Antes do início do serviço de execução dos forros, deve ser feita cuidadosa análise do projeto arquitetônico e das instalações, verificando o posicionamento e nível de elementos construtivos e instalações, evitando interferências futuras.

Para a execução do forro, primeiramente é necessário demarcar na parede as referências de nível e de alinhamento das placas em relação à cota de piso pronto. Posteriormente, os pontos de fixação no teto e/ou na estrutura auxiliar de perfis metálicos são definidos e demarcados, e se procede o nivelamento e fixação das placas. A fixação de pendurais na estrutura metálica é feita com o uso de prendedores ou solda.

Após a fixação das placas à estrutura, é feita a limpeza e o posterior rejunte dos bisotes entre placas, com pasta de gesso, lixando-o em seguida para reparar possíveis imperfeições. Finalmente, deve ser verificado o nível e a regularidade da colocação do forro, com o auxílio de linhas esticadas nas duas direções.





#### 4.7.5.3. Conexões e interfaces com os demais elementos construtivos

As conexões com os elementos verticais de vedação, paredes, devem ser feitas com perfis de acabamento tipo tabicas metálicas.

#### 4.7.5.4. Aplicação no Projeto e Referências com os Desenhos

Forro de gesso acartonado, em todas as áreas molhadas (como sanitários, vestiários, cozinha, etc.) e circulações (como hall das salas de aula, lava-mãos e bebedouros, etc.), conforme indicação de projeto.

Referências: **13T-ARQ-FOR-GER0-06\_R00** - Planta de Forro

**13T-ARQ-CRT-GER0-08-09\_R00** - Cortes

#### 4.7.5.5. Normas Técnicas relacionadas

ABNT NBR 15758-2, *Sistemas construtivos em chapas de gesso para drywall – Projeto e procedimentos executivos para montagem – Parte 2: Requisitos para sistemas usados como forros.*

#### 4.7.6. Teto - forro mineral

##### 4.7.6.1. Características e Dimensões do Material

Forro modular em fibra mineral modelada com acabamento de superfície com tinta vinílica a base de látex já aplicado em fábrica. Fator de Propagação de Chama / Resistência ao Fogo - Classe A: Fator de Propagação de Chama: 25 ou inferior.

- Placas de 625mm x 1250mm x 16mm;

- Modelo de referência: Armstrong; Modelo: Georgian.

##### 4.7.6.2. Sequência de execução

O sistema de forro modular é composto por placas de 625 x 1250 mm, apoiadas em um sistema de suspensão, composto por: perfis T principais, perfis T secundários, cantoneiras e tirantes. As placas devem ser instaladas segundo especificações na paginação do forro (ver projeto arquitetônico).

Inicialmente deve ser determinada a altura de instalação do forro, marcando-se uma linha nivelada ao redor das três paredes e instalando-se uma tira de gesso na quarta parede. Esta altura deve prever pelo menos 75mm livres acima do forro, considerando-se o nível de dutos, tubulações e outros elementos, de maneira a permitir manobrar um painel acomodado na abertura da suspensão. Após a determinação do nível, instalar a cantoneira.

Em seguida, deve ser instalada a primeira seção dos perfis T principais. Os tirantes devem ser instalados acima dos perfis T principais, geralmente a cada 1250 mm no máximo.





Em seguida, são instalados os perfis T secundários da beirada e após, os demais perfis T principais e os perfis T secundários.

Para a instalação das placas, incline-as ligeiramente, levantando-as por cima dos perfis metálicos e posicionando-as apoiadas no perfil T secundário e nas beiradas do perfil principal. As placas que necessitarem ser cortadas devem ser medidas e cortadas individualmente, com a face para cima usando um estilete bem afiado.



#### 4.7.6.3. Conexões e interfaces com os demais elementos construtivos

A iluminação e outros artefatos não devem ser apoiados nos perfis metálicos do forro nem nas placas, devendo ser fixado na estrutura metálica com tirantes próprios.

#### 4.7.6.4. Aplicação no Projeto e Referências com os Desenhos

Forro mineral nos ambientes secos, pedagógicos e administrativos, da escola, conforme indicação em projeto.

Referências: **13T-ARQ-FOR-GER0-06\_R00** - Planta de Forro  
**13T-ARQ-CRT-GER0-08-09\_R00** – Cortes

#### 4.7.7. Teto - forro metálico

##### 4.7.7.1. Características e Dimensões do Material

Forro em tela ondulada de arame galvanizado, em cor natural.

- Painéis de 1200 mm x 2200 mm;
- Dimensões da tela: Malha – 25x25mm e Fio – 12 (2,75mm);
- Modelos de referência: TECIAM ou CATUMBI.

##### 4.7.7.2. Sequência de execução

O sistema de forro metálico é composto por painéis de 1,20 x 2,20 m, com fechamento com tela ondulada 25x25 cm soldada em cantoneira em aço galvanizado. Os painéis devem ser instalados em perfil de aço galvanizado de 4x4 cm, segundo especificações na paginação do forro (ver projeto arquitetônico).

Inicialmente deve ser determinada a altura de instalação do forro metálico, de acordo com o as tesouras metálicas e/ou elementos de concreto, tendo como referência o nível mais baixo. Os perfis em aço galvanizado de 4x4 cm serão fixados na face inferior das tesouras metálicas. Após a fixação dos perfis, instalar os painéis de 1,2x2,2 m soldando as cantoneiras de 2x2 cm.



#### 4.7.7.3. Conexões e interfaces com os demais elementos construtivos

A iluminação, em lâmpadas tubulares com calha acoplada, será fixada nos perfis de aço galvanizado de 4x4cm ou nas tesouras metálicas, conforme especificado em projeto. Quando necessário, especialmente nas extremidades de algumas peças, as luminárias deverão ser também amarradas, com arame, na própria tela ondulada.

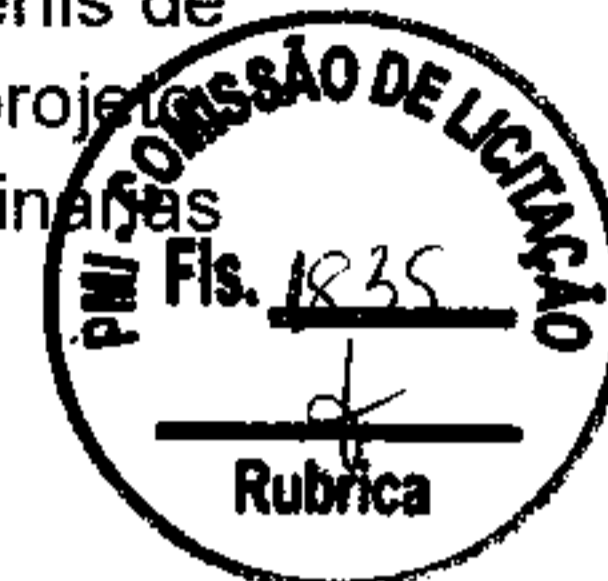

#### 4.7.7.4. Aplicação no Projeto e Referências com os Desenhos

Forro metálico em parte dos ambientes abertos, como refeitório e pátio coberto, conforme indicação em projeto.

Referências: **13T-ARQ-FOR-GER0-06\_R00** - Planta de Forro

**13T-ARQ-CRT-GER0-08-09\_R00** - Cortes

### 4.8. SISTEMAS DE PISOS INTERNOS E EXTERNOS

#### 4.8.1. Piso monolítico em granitina

##### 4.8.1.1. Caracterização e Dimensões do Material

- Piso contínuo em granitina (ou granilite), sendo a camada superior com 17 mm de espessura, granulometria n.3, com acabamento liso, cor cinza claro, com juntas plásticas niveladas;

- Placas de: 1,00m (comprimento) x 1,00m (largura) x 80mm (altura)

##### 4.8.1.2. Sequência de execução

Serão executados pisos em granitina (ou granilite) com 1,7cm de espessura da camada superior, com argamassa industrializada de alta resistência (conforme ABNT NBR 11801) ou na formulação (não industrial) com três partes de agregados – água, cimento e pedras. A espessura da camada inferior será dimensionada de acordo com o nível do piso, especificado em projeto.

Em piso de concreto ou contrapiso nivelado, limpo e rugoso, faz-se a fixação das juntas de dilatação, com perfis plásticos, retos e alinhados, distantes 1,00m entre eles.

Para dosagem não industrial, mais comum e difundida no território nacional, aplica-se, sobre o contrapiso, a argamassa inicial com a mistura de água, cimento e areia lavada grossa, no traço 1:1. Deve ser previsto acabamento com traço 1:3 que com adição de grãos de rocha moídas, como por exemplo, mármore, granito, quartzo ou calcário ao cimentado que resultem em um acabamento liso, pouco poroso e com aspecto heterogêneo.

Para ambos os casos (industrial ou não), deve ser considerada declividade mínima de 0,5% em direção às canaletas ou pontos de escoamento de água.

Após a regularização deverá ser feito desempenho fino, ou alisamento superficial, que produz uma superfície densa, lisa e dura. Na finalização, com piso limpo e seco, deverá ser aplicada resina para pisos de granitina.



Este revestimento monolítico possui ótima resistência e vida útil e garante higiene, segurança e acabamento estético à escola.

- 4.8.1.3. Conexões e interfaces com os demais elementos construtivos  
- Deverá ser feito apicoamento e lavagem da laje de contrapiso.



- 4.8.1.4. Aplicação no Projeto e Referências com os Desenhos  
- Ambientes pedagógicos, administrativos, circulações, pátio coberto e refeitório;  
Referências: **13T-ARQ-PGP-GER0-05\_R00** - Paginação de piso

- 4.8.1.5. Normas Técnicas relacionadas  
\_ ABNT NBR 11801, *Argamassa de alta resistência mecânica para pisos – Especificação.*

#### 4.8.2. Piso em cerâmica 45x45 cm

##### 4.8.2.1. Caracterização e Dimensões do Material

- Pavimentação em piso cerâmico PEI-5;
- Peças de aproximadamente: 0,45m (comprimento) x 0,45m (largura), ou aproximado;
- Modelos de referência:

Marca: *Eliane*; Coleção: *Cargo Plus White*, Cor: BRANCO GELO (450mm x 450mm); ou

Marca: *Eliane*; Coleção: *Cargo Plus Gray*, Cor: Cinza (450mm x 450mm); ou

Marca: *Incefra*, Linha: *Técnica*, ref.: PDI31050 (415mm x 415 mm).

##### 4.8.2.2. Sequência de execução

O piso será revestido em cerâmica 45cmx45cm branco gelo PEI-05, assentada com argamassa industrial adequada para o assentamento de cerâmica e espaçadores plásticos em cruz de dimensão indicada pelo modelo de referência. Será utilizado rejuntamento cimentício, na cor cinza platina, conforme indicações do fabricante escolhido.

##### 4.8.2.3. Conexões e interfaces com os demais elementos construtivos

As peças cerâmicas serão assentadas com argamassa industrial adequada para o assentamento de cerâmica, sobre contrapiso de concreto. O encontro com os fechamentos verticais revestidos com cerâmica. Será utilizado rodapé do mesmo material com altura de 10cm.

57  
A

2



#### 4.8.2.4. Aplicação no Projeto e Referências com os Desenhos

- Ambientes de serviços, de higiene (sanitários e vestiários) e depósitos, conforme especificação de projeto;

Referências: **13T-ARQ-PGP-GER0-05\_R00** - Paginação de piso



#### 4.8.2.5. Normas Técnicas relacionadas

- \_ ABNT NBR 9817, *Execução de piso com revestimento cerâmico – Procedimento*;
- \_ ABNT NBR 13816, *Placas cerâmicas para revestimento – Terminologia*;
- \_ ABNT NBR 13817, *Placas cerâmicas para revestimento – Classificação*;
- \_ ABNT NBR 13818, *Placas cerâmicas para revestimento – Especificação e métodos de ensaios*.

#### 4.8.3. Soleira em granito

##### 4.8.3.1. Caracterização e Dimensões do Material

Trata-se de um material de alta resistência, com pequena porosidade, resistente à água, de fácil manuseio e adequação às medidas do local.

- Dimensões: L (comprimento variável) x 15cm (largura) x 20mm (altura) e, casos com dimensões específicas, conforme indicação em projeto.

- Modelo de referência: Granito Cinza Andorinha (Cinza Castelo ou nomenclatura equivalente).

##### 4.8.3.2. Conexões e interfaces com os demais elementos construtivos

- As soleiras de granito devem ser instaladas inclinadas conforme o nível do acabamento do piso de ambos os lados, evitando degraus. A espessura usual do granito acabado é 2cm, portanto, uma das faces da soleira deve ser polida, pois ficará aparente quando encontrar com o piso que estiver assentado no nível inferior.

##### 4.8.3.3. Aplicação no Projeto e Referências com os Desenhos

- Abaixo das portas; entre os ambientes onde há desnível de piso;
- Entre ambientes onde há mudança da paginação de piso;

Referências: **13T-ARQ-PGP-GER0-05\_R00** - Paginação de piso

##### 4.8.3.4. Normas Técnicas relacionadas

- \_ ABNT NBR 15844, *Rochas para revestimento - Requisitos para granitos*.



#### 4.8.4. Piso em concreto desempenado

##### 4.8.4.1. Caracterização e Dimensões do Material

Pavimentação em cimento desempenado, com argamassa de cimento, brita e areia, com 3cm de espessura e acabamento camurçado;

- Placas de: 1,00m (comprimento) x 1,00m (largura) x 3cm (altura).

##### 4.8.4.2. Sequência de execução

Serão executados pisos cimentados com 3cm de espessura de cimento, brita e areia, traço 1:3, acabamento camurçado, sobre piso de concreto com 7 cm de espessura. Os pisos levarão juntas de dilatação com perfis retos e alinhados, distanciadas a cada 1,00m. Deve ser previsto um traço ou a adição de aditivos ao cimentado que resultem em um acabamento liso e pouco poroso. Deve ser considerada declividade mínima de 0,5% em direção às canaletas ou pontos de escoamento de água. A superfície final deve ser desempenada.

##### 4.8.4.3. Aplicação no Projeto e Referências com os Desenhos

- Circulação de acesso, calçadas ao redor dos blocos, circulações externas, lixo e gás, ao redor do reservatório d'água;

Referências: **13T-ARQ-PGP-GER0-05\_R00** - Paginação de piso

##### 4.8.4.4. Normas Técnicas relacionadas

ABNT NBR 12255, Execução e utilização de passeios públicos.

#### 4.8.5. Piso em concreto desempenado - liso

##### 4.8.5.1. Caracterização e Dimensões do Material

- Pavimentação em cimento desempenado, com argamassa de cimento, brita e areia; com 3cm de espessura e acabamento liso;

- Placas de: 1,00m (comprimento) x 1,00m (largura) x 3cm (altura).

##### 4.8.5.2. Sequência de execução

Serão executados pisos cimentados com 3cm de espessura de cimento, brita e areia, traço 1:3, acabamento camurçado, sobre piso de concreto com 7 cm de espessura. Os pisos levarão juntas de dilatação com perfis retos e alinhados, distanciadas a cada 1,00m. Deve ser previsto um traço ou a adição de aditivos ao cimentado que resultem em um acabamento liso e pouco poroso. Deve ser considerada declividade mínima de 0,5% em direção às canaletas ou pontos de escoamento de água. A superfície final deve ser desempenada e polida.

##### 4.8.5.3. Aplicação no Projeto e Referências com os Desenhos

- Circulação ao redor da quadra poliesportiva;





Referências: **13T-ARQ-PGP-GER0-05\_R00** - Paginação de piso

4.8.5.4. Normas Técnicas relacionadas  
\_ ABNT NBR 12255, *Execução e utilização de passeios públicos.*

4.8.6. Piso em Blocos Intertravados de Concreto

4.8.6.1. Caracterização e Dimensões do Material

Blocos de concreto pré-fabricados, assentados sobre um colchão de areia, travados por meio de contenção lateral e atrito entre as peças. Permitem manutenção sem necessidade de quebrar o calçamento para a execução da obra.



Opção 1:

- Piso em blocos retangulares de concreto de 10x10x20 cm, cor NATURAL;
- Dimensões: Largura:10 cm; Altura: 10cm; Comprimento: 20 cm
- Modelo de referência: *Multipaver*® - RETANGULAR - MP0410

OU;

Opção 2:

- Piso em blocos 16 faces, de concreto de 9,2 cm, 4,5 cm, e 17,1 cm.
- Dimensões: Largura: 9,2 cm, Altura: 4,5 cm, e comprimento: 17,1 cm.
- Modelo de referência: *Multipaver*® - 16 FACES - MP1604



Figura 15 – imagens exemplificativas de blocos de concreto

4.8.6.2. Sequência de execução

- Os blocos serão assentados sobre camada de areia, sem rejunte para permitir infiltração das águas.

4.8.6.3. Aplicação no Projeto e Referências com os Desenhos

- Estacionamento, acesso ao bicicletário do Bloco B e Pátio de serviço (carga e descarga);

Referências: **13T-ARQ-PGP-GER0-05\_R00** - Paginação de piso





#### 4.8.6.4. Normas Técnicas relacionadas

- \_ ABNT NBR 15805, *Placa de concreto para piso - Requisitos e métodos de ensaios*
- \_ ABNT NBR 9781, *Peças de concreto para pavimentação - Especificação.*

#### 4.8.7. Piso em Blocos Vazados de Concreto - Pisograma

##### 4.8.7.1. Caracterização e Dimensões do Material

Blocos de concreto pré-fabricados, assentados sobre camada de areia, sem espaçamento entre as peças. Permitem manutenção sem necessidade de quebrar o calçamento para a execução da obra.

##### Opção 1:

- Piso em blocos vazados de concreto, cor NATURAL;
- Dimensões: Largura: 20,5 cm; Altura: 8cm; Comprimento: 31 cm;
- Modelo de referência: *Multipaver*® - GRAMA – MPGRA08B.

ou;

##### Opção 2:

- Piso em blocos vazados de concreto, cor NATURAL;
- Dimensões: Largura: 29 cm, Altura: 8 cm, e comprimento: 43 cm;
- Modelo de referência: *Oterprem*® - concregrama – CG304508.



Figura 16 – imagens exemplificativas de blocos vazados de concreto - opções 1 e 2 - pisograma

##### 4.8.7.2. Sequência de execução

Os blocos serão assentados sobre camada de areia de 5 a 7cm, dispondo as peças sem nenhum espaçamento. O interior dos vãos das peças deve ser preenchido com camada de terra até a metade da altura da peça, antes do plantio da grama.

##### 4.8.7.3. Aplicação no Projeto e Referências com os Desenhos

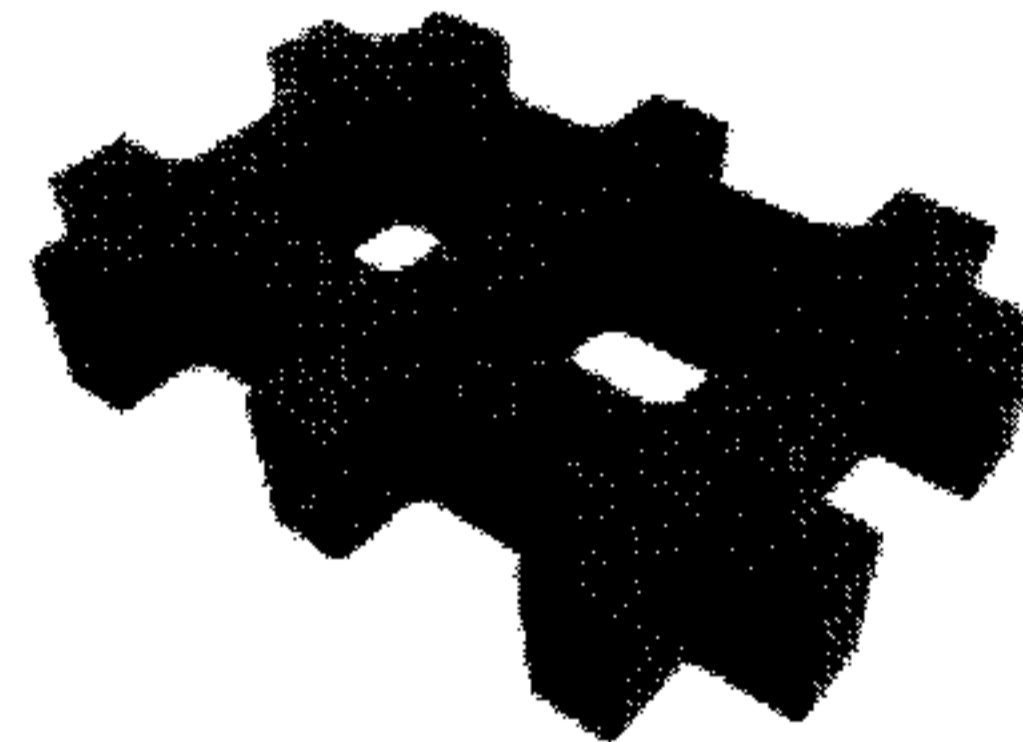
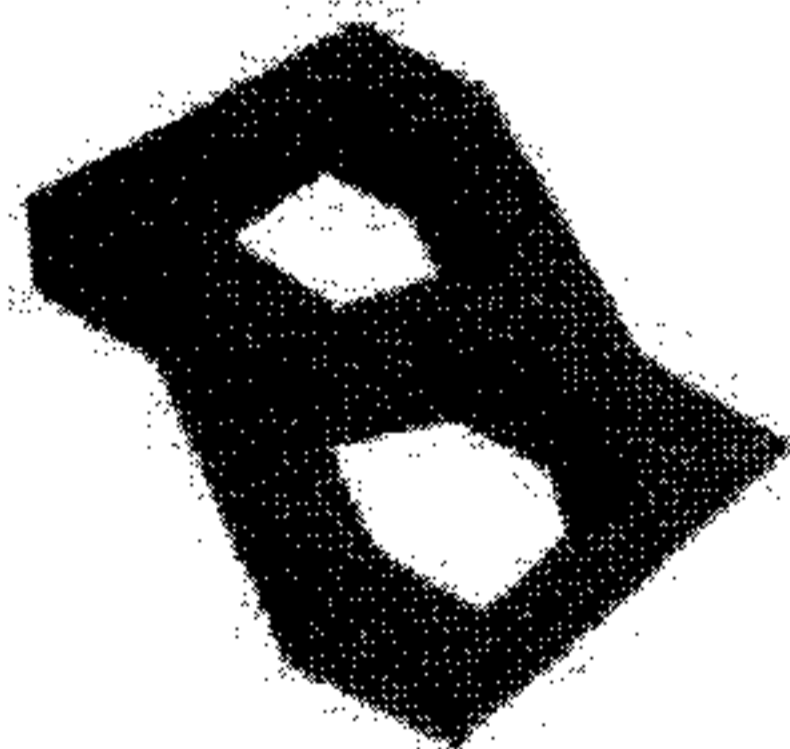
- Bicletários;

Referências: **13T-ARQ-PGP-GER0-05\_R00** - Paginação de piso





4.8.7.4. Normas Técnicas relacionadas

\_ABNT NBR 15805, *Placa de concreto para piso - Requisitos e métodos de ensaio*

\_ABNT NBR 9781, *Peças de concreto para pavimentação - Especificação.*



4.8.8. Piso em Areia filtrada

4.8.8.1. Caracterização e Dimensões do Material

A areia possui características excelentes como piso amortecedor de impactos. A areia, areão ou outro material solto que se deforma e desloca com facilidade, amortece as quedas por deslocação, o que permite uma paragem mais suave do movimento do corpo.

Trata-se de um material que possui valor lúdico-pedagógico que deverá ser totalmente separado da área de segurança dos equipamentos.

- Piso em areia filtrada;
- Modelo de referência: areia lavada grossa

4.8.8.2. Conexões e interfaces com os demais elementos construtivos

A área do parquinho ou *playground* deverá ser demarcada com meio-fio de concreto pré-fabricado, que irá conter a areia filtrada depositada no local.

4.8.8.3. Aplicação no Projeto e Referências com os Desenhos

- Parquinho ou *Playground*;

Referências: **13T-ARQ-PGP-GER0-05\_R00** - Paginação de piso

4.8.8.4. Normas Técnicas relacionadas

\_ABNT NBR 16071-3, *Playgrounds - Parte 3: Requisitos de segurança para pisos absorventes de impacto.*

4.8.9. Piso Industrial Polido em Concreto Armado

4.8.9.1. Caracterização e Dimensões do Material

Piso monolítico em concreto armado, com espessura de 10 cm, com acabamento polido, com pintura em resina epóxi, na cor verde;

4.8.9.2. Sequência de execução

O piso industrial possui cura de aproximadamente 12 horas e deve ser executado por profissional especializado, seguindo as especificações do projeto.

O piso de concreto armado deve considerar as características do solo e do clima local, para na execução:

1. compactar o solo;



2. preparar o sub-leito e sub-base;
3. colocar armaduras metálicas (telas soldadas);
4. lançar, espalhar e adensar o concreto;
5. nivelar a superfície;
6. aguardar a cura do concreto – aproximadamente 12 horas;
7. polir e pintar com resina epóxi.

- Modelo de referência: *Pisepoxi*: Piso monolítico de alta resistência;

#### 4.8.9.3. Conexões e interfaces com os demais elementos construtivos

No encontro entre o piso industrial de concreto (quadra) e o piso em concreto desempenado liso (ao redor da quadra) deverá ser colocada junta de dilatação.

#### 4.8.9.4. Aplicação no Projeto e Referências com os Desenhos

- Quadra poliesportiva.

Referências: **13T-ARQ-PGP-GER0-05\_R00** - Paginação de piso

#### 4.8.9.5. Normas Técnicas relacionadas

\_ ABNT NBR 14050, *Sistemas de revestimentos de alto desempenho, à base de resinas epoxidicas e agregados minerais*.

#### 4.8.10. Piso Tátil - Direcional e de Alerta

##### 4.8.10.1. Caracterização e Dimensões do Material

Piso tátil pré-moldado em concreto de alerta / direcional, assentado com argamassa nas áreas externas de circulação. A cor vermelha é especificada para os modelos direcional e alerta. A cor amarela é apenas para o modelo de alerta.

- Dimensões: placas de dimensões 25x25 cm, espessura 2,0 cm ou 2,5 cm,
- Modelo de referência: *WRS acessibilidade*; piso tátil concreto 25x25 cm.



Figura 17 – imagens exemplificativas de piso tátil de concreto – Cores: vermelha e amarelo



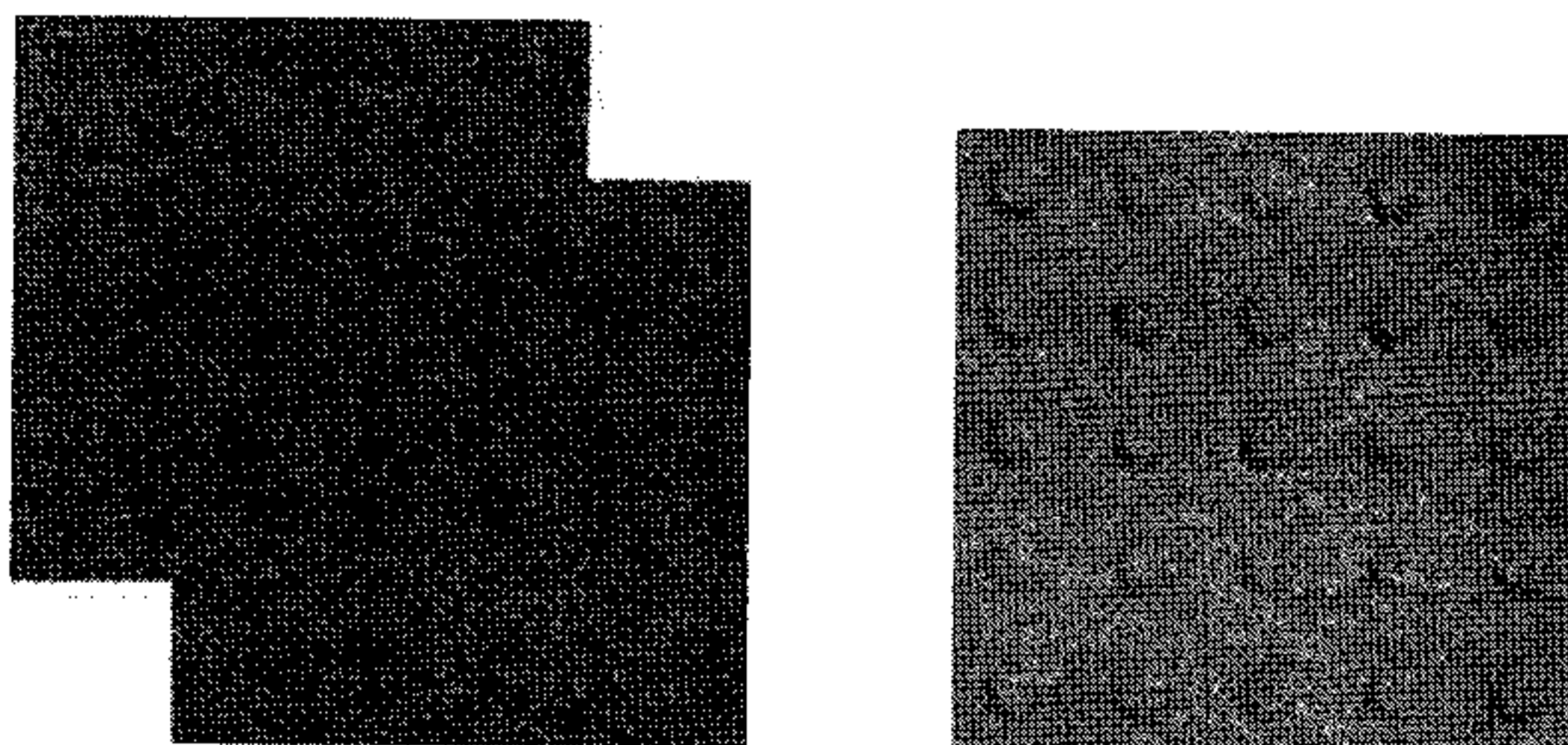
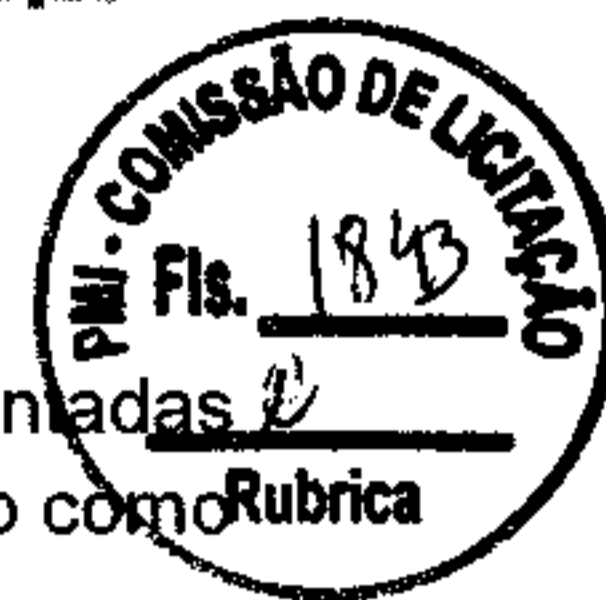

#### 4.8.10.2. Sequência de execução

As placas pré-moldadas de concreto ou argamassa devem ser assentadas diretamente no contrapiso. Nivelar a superfície das placas com o piso adjacente, tendo como referência a parte baixa do piso tátil.

#### 4.8.10.3. Conexões e interfaces com os demais elementos construtivos

Não deve haver desnível com relação ao piso adjacente, tendo como referência a parte baixa do piso tátil, conforme figura abaixo.



Figura 18 – imagem exemplificativa do assentamento de piso tátil de concreto.  
Fonte: wrstatil.com.br/produto/piso-tatil.

#### 4.8.10.4. Aplicação no Projeto e Referências com os Desenhos

Na sinalização da circulação, indicando o caminho a ser percorrido, desde o hall de entrada até portas e/ou linhas guias que servirão apoio ao deslocamento por toda a escola. O projeto de paginação de piso foi desenvolvido em conformidade com as normas técnicas de acessibilidade.

Referências: **13T-ARQ-PGP-GER0-05\_R00** - Paginação de piso

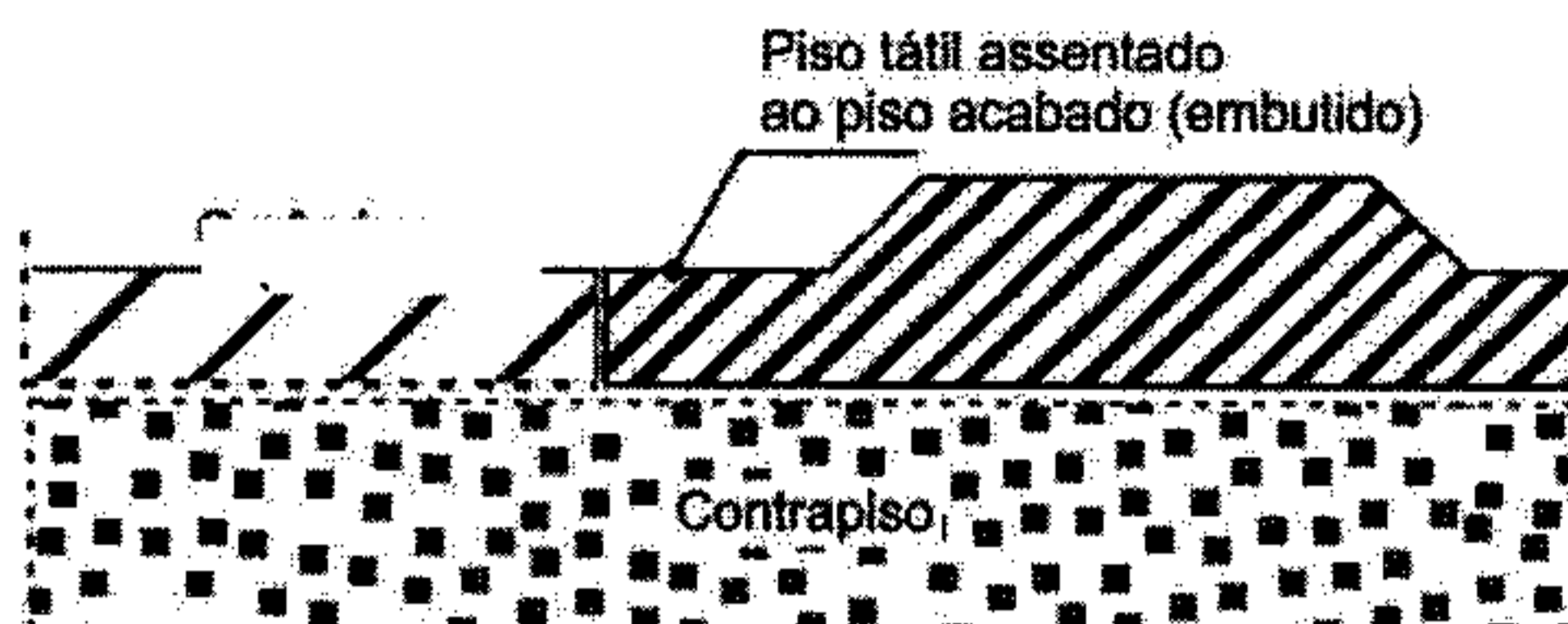
#### 4.8.10.5. Normas Técnicas relacionadas

\_ ABNT NBR 9050, *Acessibilidade a edificações, mobiliário, espaços e equipamentos urbanos*;

\_ ABNT 16537, *Acessibilidade – sinalização tátil no piso – Diretrizes para elaboração de projetos e instalação*.

### 4.9. LOUÇAS, METAIS E COMPLEMENTOS

#### 4.9.1. Louças

##### 4.9.1.1. Caracterização do Material

Com vistas a facilitar a aquisição e futuras substituições das bacias sanitárias, cubas e lavatórios, o projeto padrão adota todas as louças da escola na cor branco gelo e com as seguintes sugestões, conforme modelos de referência indicados no Anexo 8.2 - Tabela de Especificações de Louças, Acessórios e Metais.



#### 4.9.1.2. Aplicação no Projeto e Referências com os Desenhos

##### Referências:

- 13T-ARQ-PLB-GER0-02\_R00 - Planta Baixa
- 13T-ARQ-AMP-ADMB-39\_R00 - Ampliação Bloco B - Sanitários, S. reuniões/ prof.
- 13T-ARQ-AMP-SERC-40-43\_R00 - Ampliações Bloco C - Serviço
- 13T-ARQ-AMP-HIGD-44\_R00 - Ampliação Bloco D - Vestiário acessível, Vestiário masculino
- 13T-ARQ-AMP-PDGG-47\_R00 - Ampliação Bloco G - Sala de aula
- 13T-ARQ-AMP-PDGH-48-50\_R00 - Ampliações Bloco H - Sanitários
- 13T-ARQ-AMP-PDGJ-51-52\_R00 - Ampliações Bloco J - Sanitários



#### 4.9.2. Metais / Plásticos

##### 4.9.2.1. Caracterização do Material

Com vistas a facilitar a aquisição e futuras substituições de torneiras, válvulas de descarga e cubas de inox, o projeto padrão sugere que todos os metais da escola sejam de marcas difundidas em todo território nacional, conforme modelos de referência indicados no anexo 8.2 - Tabela de Especificações de Louças, Acessórios e Metais.

Serão sugeridos neste Memorial apenas os itens de metais aparentes, todos os complementos (ex.: sifões, válvulas para ralo das cubas, acabamentos dos registros) deverão ser incluídos na planilha orçamentária, seguindo o padrão de qualidade das peças aqui especificadas.

##### 4.9.2.2. Aplicação no Projeto e Referências com os Desenhos

- Sanitários acessíveis, sala de reuniões/prof., lavadeira, vestiários funcionários, varanda de serviço, copa, refeitório, cozinha, vestiários acessíveis, vestiários coletivos, salas de aula e sanitários coletivos.

##### Referências:

- 13T-ARQ-PLB-GER0-02\_R00 - Planta Baixa
- 13T-ARQ-AMP-ADMB-39\_R00 - Ampliação Bloco B - Sanitários, S. reuniões/ prof.
- 13T-ARQ-AMP-SERC-40-43\_R00 - Ampliações Bloco C - Serviço
- 13T-ARQ-AMP-HIGD-44\_R00 - Ampliação Bloco D - Vestiário acessível, Vestiário masculino
- 13T-ARQ-AMP-PDGG-47\_R00 - Ampliação Bloco G - Sala de aula
- 13T-ARQ-AMP-PDGH-48-50\_R00 - Ampliações Bloco H - Sanitários
- 13T-ARQ-AMP-PDGJ-51-52\_R00 - Ampliações Bloco J - Sanitários

#### 4.9.3. Bancadas, Prateleiras, Divisórias e Peitoris em Granito

##### 4.9.3.1. Características e Dimensões do Material

Granito cinza andorinha, acabamento polido;

*[Assinatura manuscrita]*



- Dimensões variáveis, conforme projeto, espessura: 20mm;
- Altura das Divisórias dos sanitários e vestiários coletivos: 1,80m ou 1,95m, conforme projetos de ampliações;
- A altura das bancadas: 80 ou 90cm, conforme projetos de ampliações. No bloco (serviços) as bancadas estão a 90cm do piso. As demais bancadas (sanitários, lava-mãos, salas de aula e sala de professores) estão a 80cm do piso;
- Altura das prateleiras: variável, conforme projetos de ampliações;
- Peitoris instalados nas esquadrias externas, conforme detalhes de esquadrias.



#### 4.9.3.2. Sequência de execução

A fixação das bancadas de granito só poderá ser feita após a colagem das cubas (realizada pela marmoraria). Para a instalação das bancadas e prateleiras de granito, deve ser feito um rasgo no reboco, para o chumbamento dentro da parede. Nas bancadas, haverá  $\frac{1}{2}$  parede de tijolos (espessura 10cm) para apoio das bancadas e fixação com mão francesa metálica, se especificado em projeto.

As prateleiras receberão apoio em mão francesa metálica, conforme especificação e detalhamento em projeto.

#### 4.9.3.3. Aplicação no Projeto e Referências com os Desenhos

- Sanitários acessíveis, sala de reuniões/prof., lavadeira, vestiários funcionários, varanda de serviço, copa, despensa, DML, utensílios, refeitório, cozinha, vestiários acessíveis, vestiários coletivos, salas de aula e sanitários coletivos.

Referências:

**13T-ARQ-PLB-GER0-02\_R00** - Planta Baixa

**13T-ARQ-AMP-ADMB-39\_R00** - Ampliação Bloco B - Sanitários, S. reuniões/ prof.

**13T-ARQ-AMP-SERC-40-43\_R00** - Ampliações Bloco C - Serviço

**13T-ARQ-AMP-HIGD-44\_R00** - Ampliação Bloco D - Vestiário acessível, Vestiário masculino

**13T-ARQ-AMP-PDGG-47\_R00** - Ampliação Bloco G - Sala de aula

**13T-ARQ-AMP-PDGH-48-50\_R00** - Ampliações Bloco H - Sanitários

**13T-ARQ-AMP-PDGJ-51-52\_R00** - Ampliações Bloco J - Sanitários

#### 4.9.4. Espelhos

##### 4.9.4.1. Características e Dimensões do Material

Os espelhos, localizados nos sanitários e vestiários, terão as dimensões indicadas no projeto com espessura de 4mm. Serão fixados na parede com filetes de silicone.



#### 4.9.4.2. Sequência de execução

Os espelhos deverão ser colados na parede, sobre o revestimento cerâmico, conforme projetos das ampliações.

#### 4.9.4.3. Aplicação no Projeto e Referências com os Desenhos

Referências:

13T-ARQ-PLB-GER0-02\_R00 - Planta Baixa

13T-ARQ-AMP-ADMB-39\_R00 - Ampliação Bloco B - Sanitários, S. reuniões/ prof.

13T-ARQ-AMP-SERC-40\_R00 - Ampliação Bloco C – Vestiários funcionários

13T-ARQ-AMP-HIGD-44\_R00 - Ampliação Bloco D - Vestiário acessível, Vestiário masculino

13T-ARQ-AMP-PDGH-48-50\_R00 – Ampliações Bloco H - Sanitários

13T-ARQ-AMP-PDGJ-51-52\_R00 - Ampliações Bloco J - Sanitários



#### 4.9.5. Divisória em MDF revestido com laminado melamínico

##### 4.9.5.1. Características e Dimensões do Material

Divisória retrátil composta por painéis articulados em MDF, com espessura mínima de 7,0 cm, revestidos dos dois lados com laminado melamínico, cor cinza claro. São 6 folhas, articuladas entre si, que dividem as salas com fechamento total ou parcial, quando posicionadas ao longo do vão ou integram totalmente os ambientes quando armazenadas em área específica.

- Dimensões: 6 x (1,15x2,88x0,07).

- Modelos de referência:

SPR Divisória Articulada LINHA STANDARD 70MM; ou

Qualiflex - divisórias retráteis / articuladas.



Figura 19 - imagem divisórias articuladas

*[Assinaturas manuscritas]*

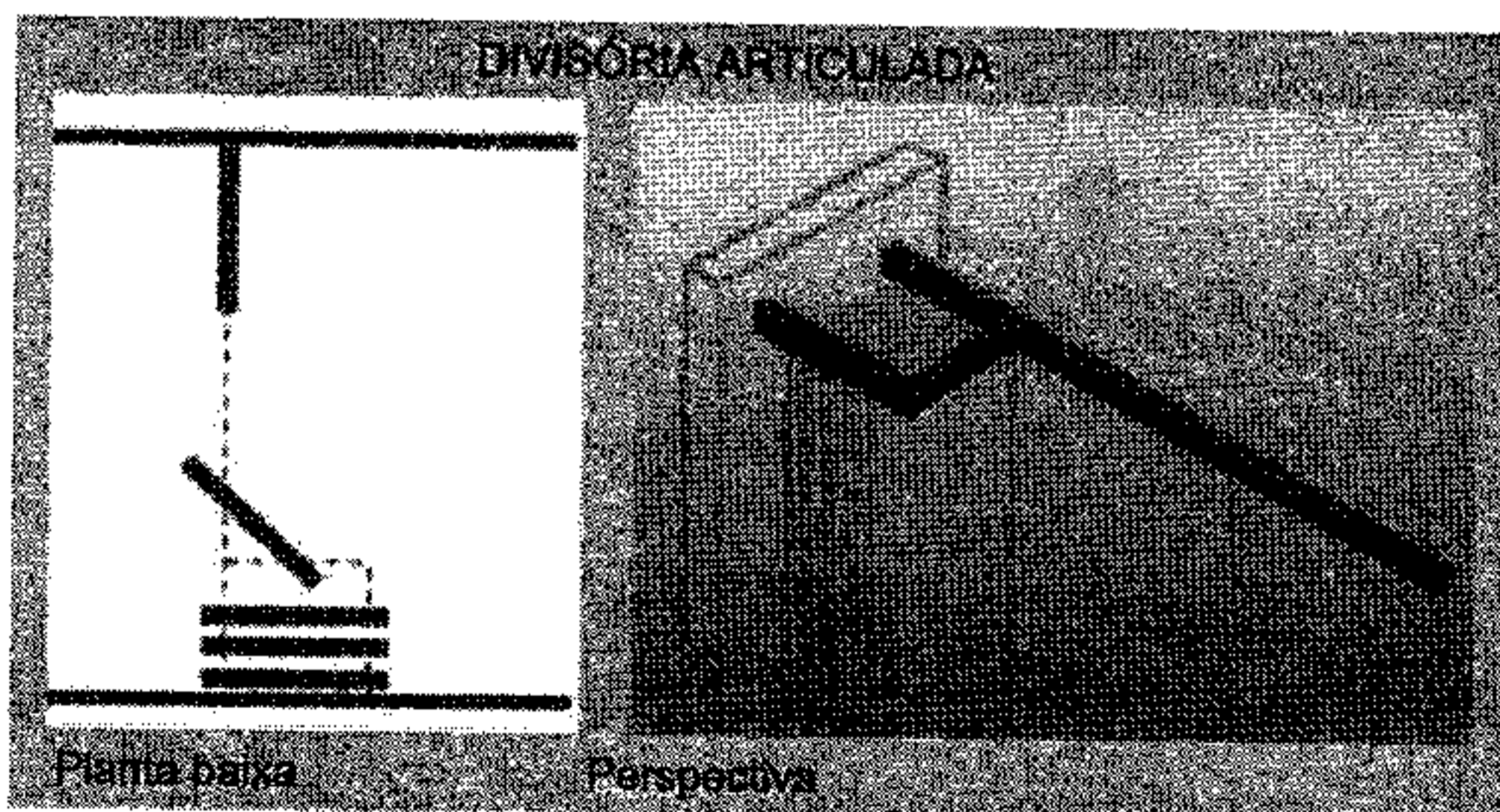

#### 4.9.5.2. Sequência de execução

A fixação de trilhos deverá feita na viga de concreto. Executar o forro mineral e gesso acartonado após a fixação dos trilhos.

#### 4.9.5.3. Aplicação no Projeto e Referências com os Desenhos

- Salas multiuso (Bloco F);

Referências:

**13T-ARQ-FOR-GER0-06\_R00** - Planta de forro

**13T-ARQ-PLC-MLTF-23\_R00** - Planta baixa, Cortes e Detalhe - Bloco F (Multiuso)

**13T-ARQ-AMP-MLTF-46\_R00** - Ampliação Bloco F (Multiuso)



#### 4.9.6. Escaninhos e Prateleiras em MDF Revestido

##### 4.9.6.1. Características e Dimensões do Material

MDF de espessura mínima de 1.8 cm, revestido com laminado melamínico, cor branca, acabamento fosco.

- Dimensões variáveis, conforme projeto.
- Espessura do MDF: 18mm.

##### 4.9.6.2. Sequência de execução

A fixação das prateleiras e peças dos escaninhos em MDF deverá ser feita com parafusos e buchas de fixação, e/ou mãos francesas metálicas.

##### 4.9.6.3. Aplicação no Projeto e Referências com os Desenhos

- Salas de aula;

Referências: **13T-ARQ-PLB-GER0-02\_R00** - Planta Baixa

**13T-ARQ-AMP-PDGG-47\_R00** - Ampliação Bloco G - Sala de aula

#### 4.9.7. Mastros para Bandeira

##### 4.9.7.1. Caracterização e Dimensões do Material

Conjunto com 3 mastros para sustentação de bandeiras em ferro galvanizado, cor natural, medidas conforme especificação em projeto. Para sua fixação deve ser executada base em concreto.

##### 4.9.7.2. Aplicação no Projeto e Referências com os Desenhos

- Jardim entre o pátio coberto e bloco B (administrativo)

Referências:

X



13T-ARQ-PLB-GER0-02\_R00 - Planta Baixa

13T-ARQ-DET-GER0-33\_R00 - Detalhamento Mastros para Bandeiras e Bancos



#### 4.10. PAISAGISMO E ÁREAS EXTERNAS

O presente projeto apresenta uma sugestão de área de jardim, com forração de grama, de acordo com o terreno mínimo padrão – 80x85m. Caso o ente requerente dispuser de terreno com área superior ao padrão adotado pelo FNDE, o excedente deverá ser custeado pelo próprio requerente.

Cabe lembrar que o projeto de paisagismo e paginação de piso externo exerce influência nos acessos à escola e conseqüentemente no projeto do muro / portões.

##### 4.10.1. Forração de Grama

###### 4.10.1.1. Caracterização e Dimensões do Material

Planta herbácea de 10-20 cm de altura. A forração escolhida deverá apresentar folhas densas e pilosas. A densidade deverá proporcionar a formação de tapete verde uniforme e ornamental. A forração deverá ser adquirida na forma de rolos, pois esse formato proporciona maior resistência no momento do transporte e maior facilidade de manuseio e plantio.

A grama deverá ser plantada em áreas do terreno onde não houver revestimentos de piso. Trata-se de elemento paisagístico simples, de fácil plantio e que promove conforto térmico à escola e permeabilidade ao terreno. Sugere-se que, a depender da orientação solar do terreno, outros elementos paisagísticos podem e devem ser utilizados de modo a sombrear a edificação escolar.

Tendo como base o terreno mínimo de 80x850cm, os jardins estão demarcados conforme implantação e paginação de piso.

- tapetes enrolados (rolinhos) medindo 40cm de largura por 125cm de comprimento.
- Modelo de referência: grama Esmeralda ou Batatais

###### 4.10.1.2. Conexões e interfaces com os demais elementos construtivos

As áreas de jardim deverão ser demarcadas com meio-fio de concreto pré-fabricado, que irá conter a terra depositada no local.

###### 4.10.1.3. Sequência de execução

Deverá ser executado o preparo do solo, com a limpeza do terreno, removendo-se todos os obstáculos que possam atrapalhar o plantio como: ervas daninhas, entulhos etc. O solo deverá receber adubação. Posicionar vários rolinhos de grama ao longo da área de plantio; um ao lado do outro. Para facilitar a instalação deverá ser utilizada linha de nylon ou barbante como guia, proporcionando o alinhamento dos tapetes de grama. Os tapetes quebrados ou recortes deverão preencher as áreas de cantos e encontros, na fase de





acabamento do plantio. As fissuras entre os tapetes de grama devem ser rejuntadas com argamassa de boa qualidade, e toda a forração deve ser irrigada por aproximadamente um mês.

- 4.10.1.4. Aplicação no Projeto e Referências com os Desenhos:  
Áreas descobertas e jardins, conforme indicação de projeto.  
Referências: **13T-ARQ-IMP-GER0-01\_R00** - Implantação  
**13T-ARQ-PGP-GER0-05\_R00** - Paginação de piso



d



Ministério da Educação  
Fundo Nacional de Desenvolvimento da Educação  
Diretoria de Gestão, Articulação e Projetos Educacionais - DIGAP  
Coordenação Geral de Infraestrutura Educacional - CGEST

**FNDE**  
Fundo Nacional  
de Desenvolvimento  
da Educação



## 5. HIDROSSANITÁRIO

FUNDO NACIONAL DE DESENVOLVIMENTO DA EDUCAÇÃO – FNDE  
SBS Q.2 Bloco F Edifício FNDE – 70.070-929 – Brasília, DF  
E-mail: projetos.engenharia@fnde.gov.br – Site: www.fnde.gov.br

71  
P  
A

X



### 5.1. INSTALAÇÕES DE ÁGUA FRIA

Para o cálculo da demanda de consumo de água do Projeto Padrão da Escola as salas foram consideradas as populações equivalentes ao número de usuários previstos para seu estabelecimento, sem possibilidade de expansão. A demanda calculada para a capacidade do reservatório foi de 455 alunos e 35 funcionários, totalizando 490 pessoas, considerando um consumo de 50 litros/dia/pessoa e reserva para aproximadamente 1,5 dias.

Por se tratar de um projeto padrão desenvolvido para atender todo o território brasileiro este projeto deverá ser submetido para aprovação junto à concessionária ou outro órgão competente, visando obter informações sobre as características da oferta de água no local da instalação objeto do projeto, inquirindo em particular sobre eventuais limitações nas vazões disponíveis, regime de variação de pressões, características da água, constância de abastecimento e outras questões relevantes.



Figura 20 - croqui com alturas das instalações das salas de aula

Referência:

13T-HAG-PLB-GER0-01-02\_R00 - Lançamento Hidráulico – Térreo e Barrilete

13T-HAG-DET-GER0-03-05\_R00 - Detalhes

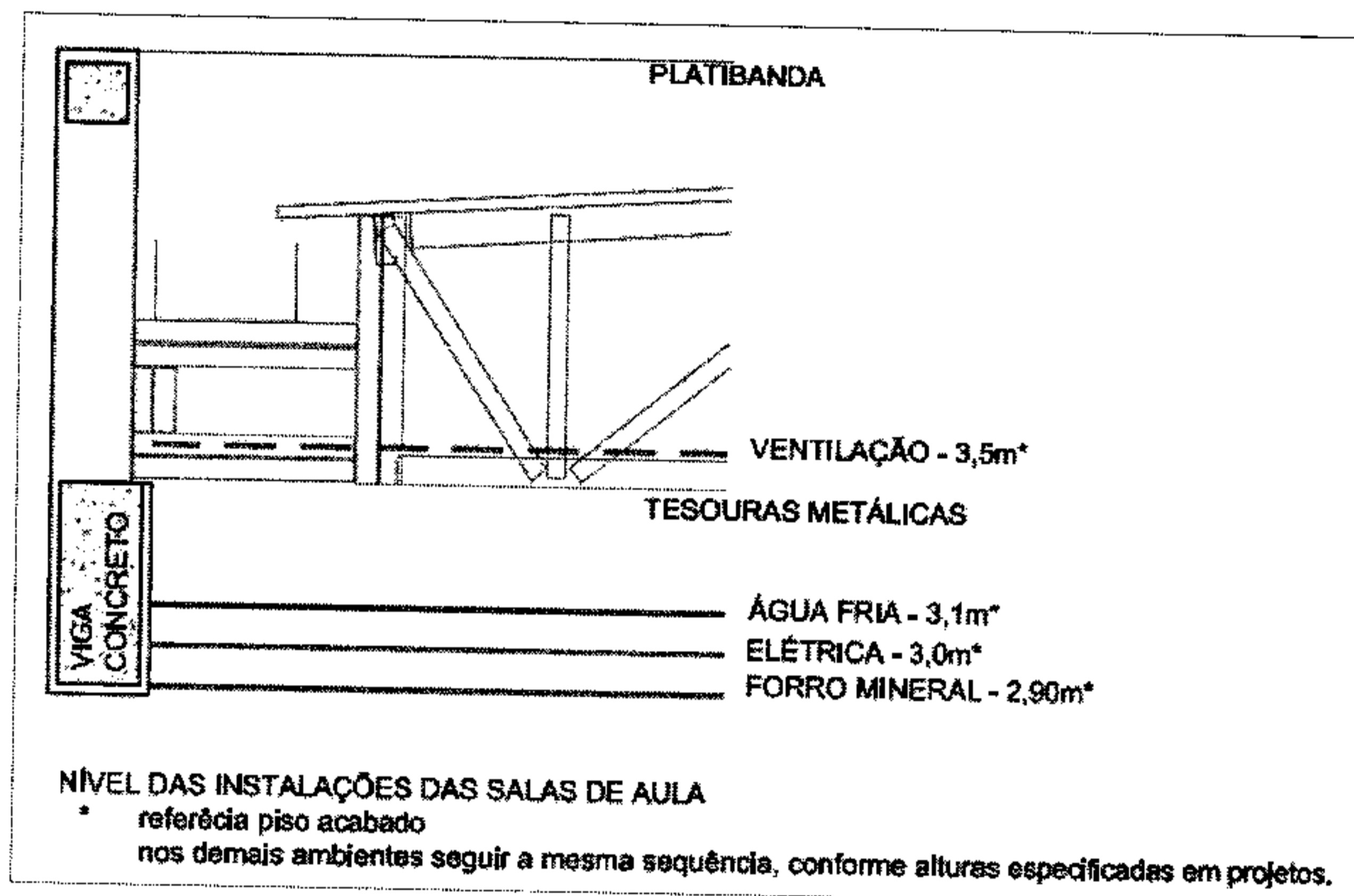
13T-HAG-CRD-GER0-06\_R00 - Corte e Detalhes

13T-HAG-CRT-GER0-0T\_R00 - Corte

13T-HAG-DET-GER0-08\_R00 - Detalhe Reservatório

#### 5.1.1. Materiais e Processo Executivo

A execução dos serviços deverá obedecer:

- às prescrições contidas nas normas da ABNT e da concessionária local, específicas para cada instalação;

72  
P  
A  
x



- às disposições constantes de atos legais;
- às especificações e detalhes dos projetos; e
- às recomendações e prescrições do fabricante para os diversos materiais.



#### 5.1.2. Sistema de Abastecimento

Para o abastecimento de água potável dos estabelecimentos de ensino, foi considerado um sistema indireto, ou seja, a água proveniente da rede pública não segue diretamente aos pontos de consumo, ficando armazenada em reservatório, que têm por finalidade principal garantir o suprimento de água da edificação em caso de interrupção do abastecimento pela concessionária local de água e uniformizar a pressão nos pontos e tubulações da rede predial. A reserva que foi estipulada é aproximadamente a 1,5 dia de consumo da edificação.

A água da concessionária local, após passar pelo hidrômetro da edificação, abastecerá diretamente o reservatório do castelo d'água. A água, a partir do reservatório, segue pela coluna de distribuição predial para os blocos da edificação, como consta nos desenhos do projeto.

#### 5.1.3. Castelo D'água

Trata-se de uma estrutura metálica cilíndrica, confeccionada em aço carbono, sendo pintura externa em esmalte sintético, na cor cinza e pintura interna em epóxi com certificado de potabilidade.

O projeto padrão de Instalações Hidráulicas fornecido pelo FNDE contempla reservatório / castelo d'água com capacidade para 50.000 litros sendo divididos em 38.000 litros para consumo e 12.000 litros para reserva de incêndio.

A casa de máquinas, localizada abaixo do reservatório inferior, é destinada a instalação dos conjuntos motor-bomba para o sistema de incêndio e as bombas de pressurização da rede de água fria.

Referência: **13T-HAG-DET-GER0-08\_R00** - Detalhe Reservatório

#### 5.1.4. Ramal Predial

Os hidrômetros deverão ser instalados em local adequado, a 1,50m, no máximo, da testada do imóvel e devem ficar abrigados em caixa ou nicho, de alvenaria ou concreto. O hidrômetro terá dimensões e padrões conforme dimensionamento da concessionária local de água e esgoto.

A partir do hidrômetro, haverá uma tubulação de 50mm, em PVC Rígido, para abastecer o reservatório do castelo d'água. Deve haver livre acesso do pessoal do Serviço de Águas ao local do hidrômetro de consumo.

X

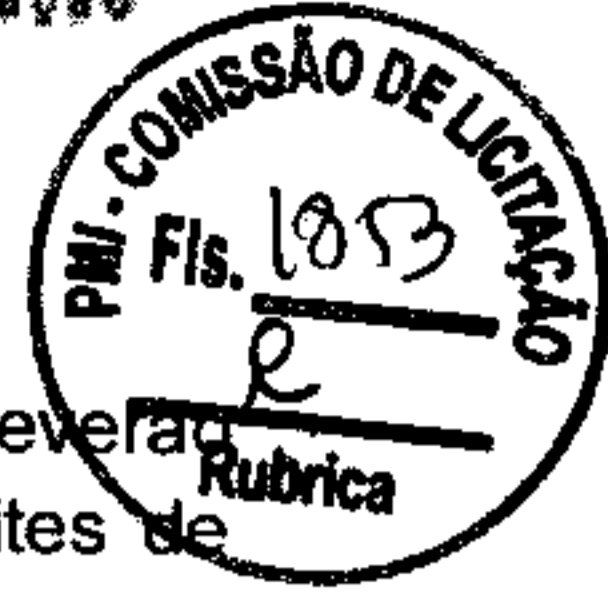

#### 5.1.4.1. Tubulações Embutidas

Para a instalação de tubulações embutidas em paredes de alvenaria, os tijolos deverão ser recortados cuidadosamente com talhadeira, conforme marcação prévia dos limites de corte.

As tubulações embutidas em paredes de alvenaria serão fixadas pelo enchimento do vazio restante nos rasgos com argamassa de cimento e areia. Quando necessário, as tubulações, além do referido enchimento, levarão grapas de ferro redondo, em número e espaçamento adequados, para manter inalterada a posição do tubo.

Não se permitirá a concretagem de tubulações dentro de coluna, pilares ou outros elementos estruturais.

As passagens previstas para as tubulações, através de elementos estruturais, deverão ser executadas antes da concretagem, conforme indicação das posições das tubulações previstas no projeto.

#### 5.1.4.2. Tubulações Aéreas

Todas as tubulações aparentes deverão ser pintadas e sustentadas por abraçadeiras galvanizadas com espaçamento adequado ao diâmetro, de modo a impedir a formação de flechas. Deverão ser utilizadas as cores previstas em norma.

Todas as linhas verticais deverão estar no prumo e as horizontais correrão paralelas às paredes dos prédios, devendo estar alinhadas.

Na medida do possível, deverão ser evitadas tubulações sobre equipamentos elétricos.

As travessias de tubos em paredes deverão ser feitas, de preferência, perpendicularmente a elas.

#### 5.1.4.3. Tubulações Enterradas

Todos os tubos serão assentados de acordo com alinhamento, elevação e com a mínima cobertura possível, conforme indicado no projeto.

A tubulação poderá ser assentada sobre embasamento contínuo (berço), constituído por camada de concreto simples.

As canalizações de água fria não poderão passar dentro de fossas, sumidouros, caixas de inspeção e nem ser assentadas em valetas de canalização de esgoto.

Reaterro da vala deverá ser feito com material de boa qualidade, isento de entulhos e pedras, em camadas sucessivas e compactadas conforme as especificações do projeto.

#### 5.1.4.4. Materiais

Toda tubulação das colunas, ramais e distribuição da água fria será executada com tubos de PVC, pressão de serviço 7,5 Kgf/cm<sup>2</sup>, soldáveis, de acordo com a ABNT;



bem como, no porta-etiqueta da caixa de sobrepor responsável pela fixação das tomadas RJ 45 fêmeas, utilizando o mesmo princípio da identificação do cabeamento horizontal.

#### 6.2.1.3. Ligações de TV

As ligações de TV foram projetadas para o uso de antena, ligando os pontos através de cabo coaxial. A escolha da antena fica a critério do município. O FNDE não financia a antena. A antena deve ser ajustada e direcionada de forma a conseguir melhor captação do sinal. Caso não haja disponibilidade deste tipo de antena, esta poderá ser substituída por equivalente, com desempenho igual ou superior.

No caso de a escola estar localizada em região cuja recepção do sinal de TV seja de má qualidade, sugerimos deverá ser contratado o serviço de TV via satélite, antenas externas, antenas internas ou a cabo. Se necessário, a instalação ficará como responsabilidade da empresa Contratada, assim como a garantia da qualidade do sinal de TV recebido.

A infraestrutura prevista para conexão das antenas com os pontos de TV será composta por eletrodutos sem fiação (secos). Para estes eletrodutos, deverá ser deixado arame galvanizado n.º 18 AWG ( $\varnothing = 1,0 \text{ mm}$ ) como guia.

#### 6.2.1.4. Conexão com a Internet

Para estabelecer conexão com a Internet, é preciso que o serviço seja fornecido por empresas fornecedoras/ provedoras de Internet. Atualmente, existem disponíveis diversos tipos de tecnologias de conexão com Internet, como por exemplo, banda larga, rádio, fibra ótica etc. Deverão ser consultadas, na região, as tecnologias disponíveis e qual melhor se adapta ao local.

O administrador da rede é responsável por definir qual empresa fará a conexão e a forma como será feita. O administrador também possui autonomia para definir como será o acesso dos computadores à rede, dentro da escola.

#### 6.2.1.5. Segurança de Rede

Devem ser montados sistemas de segurança e proteção da rede. Sugere-se que o acesso à Internet seja feito por meio de servidor centralizado e que sejam instalados: *Firewall*, Servidores de *Proxy*, *Antivírus* e *Anti-Malware* e/ou outros necessários. Também devem ser criadas sub-redes virtuais para separação de computadores restrito (por exemplo, da direção da escola) dos de uso público (por exemplo, os da Biblioteca).

#### 6.2.1.6. Opcional - Access Point

Fica a critério do gestor local a decisão de instalar ou não ponto de acesso à rede sem fio (*Wireless Access Point*) para transmitir pela rede Wi-Fi para máquinas com esta habilitação. O *Access Point* deverá ser compatível com o padrão IEEE 802.11g.

O *Access Point* alcança distâncias superiores a 15 metros e pode suportar mais de 30 aparelhos simultaneamente. É necessário, portanto, que o administrador da rede



*[Assinaturas manuscritas]*



providencia mecanismos, como senhas e filtros de acesso a dados, de modo a garantir a segurança da rede.

As instalações dos *Access Points* estão definidas em projeto e preveem que sejam deixados pontos RJ-45 em nível alto (próximo ao teto, conforme projeto de cabeamento estruturado).

#### 6.2.2. Normas Técnicas Relacionadas

- \_ABNT NBR 9886, *Cabo telefônico interno CCI - Especificação;*
- \_ABNT NBR 10488, *Cabo telefônico com condutores estanhados, isolado com termoplástico e com núcleo protegido por capa APL - Especificação;*
- \_ABNT NBR 10501, *Cabo telefônico blindado para redes internas - Especificações;*
- \_ABNT NBR 11789, *Cabos para descida de antena, de formato plano, com isolamento extrudada de polietileno termoplástico - Especificação;*
- \_ABNT NBR 12132, *Cabos telefônicos – Ensaio de compressão - Método de ensaio;*
- \_ABNT NBR 14424, *Cabos telefônicos – Dispositivo de terminação de rede (DTR) - Requisitos de desempenho;*
- \_ABNT NBR 14373, *Estabilizadores de tensão de corrente alternada - Potência até 3 kVA/3 kW;*
- \_ABNT NBR 14565, *Cabeamento de telecomunicações para edifícios comerciais;*
- \_ABNT NBR 14691, *Sistemas de subdutos de polietileno para telecomunicações - Determinação das dimensões;*
- \_ABNT NBR 14770, *Cabos coaxiais rígidos com impedância de 75  $\Omega$  para redes de banda larga - Especificações;*
- \_ABNT NBR 14702, *Cabos coaxiais flexíveis com impedância de 75  $\Omega$  para redes de banda larga - Especificação;*
- \_ABNT NBR 15142, *Cabo telefônico isolado com termoplástico e núcleo protegido por capa APL, aplicado para transmissão de sinais em tecnologia xDSL;*
- \_ABNT NBR 15155-1, *Sistemas de dutos de polietileno para telecomunicações - Parte 1: Dutos de parede lisa - Requisitos;*
- \_ABNT NBR 15204, *Conversor a semicondutor - Sistema de alimentação de potência ininterrupta com saída em corrente alternada (nobreak) - Segurança e desempenho;*
- \_ABNT NBR 15214, *Rede de distribuição de energia elétrica - Compartilhamento de infraestrutura com redes de telecomunicações;*
- \_ABNT NBR 15715, *Sistemas de dutos corrugados de polietileno (PE) para infraestrutura de cabos de energia e telecomunicações – Requisitos.*



*[Assinaturas manuscritas]*



### 6.3. INSTALAÇÕES DE SISTEMA DE PROTEÇÃO CONTRA DESCARGAS ATMOSFÉRICAS - SPDA

São sistemas ou dispositivos destinados a evitar os danos decorrentes dos efeitos das descargas atmosféricas diretas ou indiretas.

Referências: **13T-EDA-PLD-GER0-01\_R00** - Malha captora e Malha de aterramento

#### 6.3.1. Materiais e Processo Executivo

##### Generalidades

A execução dos serviços deverá obedecer:

- às prescrições contidas nas normas da ABNT, específicas para cada instalação;
- às disposições constantes de atos legais;
- às especificações e detalhes dos projetos; e
- às recomendações e prescrições do fabricante para os diversos materiais.

##### Materiais

Os materiais utilizados nestas instalações serão resistentes à corrosão ou convenientemente protegidas. Onde houver gases corrosivos na atmosfera, o uso do cobre é obrigatório.

#### 6.3.1.1. Captores Tipo Franklin

Serão de aço inoxidável com base em latão com as seguintes características:

- Altura: 300 ou 350mm;
- Número de pontas: 4 (quatro);
- Número de descidas: 2 (duas).

#### 6.3.1.2. Terminais Aéreos

Serão de aço galvanizado com as seguintes características:

- Altura: 600mm;
- Diâmetro: 10mm (3/8");
- Fixação: horizontal, vertical, rosca mecânica ou rosca soberba.

#### 6.3.1.3. Gaiola de Faraday

Consiste no lançamento de cabos horizontais, sobre a cobertura da edificação, de acordo como nível de proteção conforme NBR. Essa malha percorrerá toda a periferia da cobertura, bem como as periferias da casa de máquinas, caixa da escada e do reservatório superior.



*[Assinaturas manuscritas]*





### 6.3.2. Disposições construtivas

O tipo de SPDA projetado considera o volume a ser protegido com um todo realizado de maneira a utilizar os elementos construtivos de captação natural (telhas metálicas), *rebars* (barras transversais interligadas à armadura do prédio) e diversos pontos de aterramento (hastes) interligadas a uma malha de cobre nú em formato de anel circundando todo o perímetro da edificação.

No subsistema captor, o telhado metálico será utilizado com captor natural e deverá ser interligado através de conexões adequadas a cabos de cobre nu que serão interligados aos pontos de captação aérea. Estes últimos serão interligados através de barras galvanizadas a fogo, denominada "rebar", transpassadas de 20cm, conectadas com 3 clip' s galvanizados à malha de ferro estrutural do prédio. Esta etapa deverá ser executada no momento da amarração das estruturas de ferro da edificação.

A conexão dos pontos de descidas, *rebars* com as hastes de aterramento serão efetuadas por meio de cordoalhas de cobre nú de 50mm<sup>2</sup> através de solda exotérmica ou conectores apropriados (vide projeto).

Na execução das instalações, além dos pontos mais elevados das edificações, serão considerados, também, a distribuição das massas metálicas, tanto exteriores como interiores, bem como as condições do solo e do subsolo.

Está previsto a instalação de uma caixa para equipotencialização local das partes metálicas da central de gás. Todas as instalações terão bom acabamento, com os seus captosres e descidas cuidadosamente instalados e firmemente ligados às edificações, formando com a ligação à terra um conjunto eletromecânico satisfatório.

### 6.3.3. Normas Técnicas Relacionadas

- \_ABNT NBR 5419-1, *Proteção contra descargas atmosféricas – Princípios gerais;*
- \_ABNT NBR 5419-2, *Proteção contra descargas atmosféricas – Gerenciamento de risco;*
- \_ABNT NBR 5419-3, *Proteção contra descargas atmosféricas – Danos físicos a estrutura e perigos à vida;*
- \_ABNT NBR 5419-4, *Proteção contra descargas atmosféricas – Sistemas elétricos e eletrônicos internos na estrutura;*
- \_ABNT NBR 13571, *Haste de aterramento aço cobreado e acessórios.*



X



Ministério da Educação  
Fundo Nacional de Desenvolvimento da Educação  
Diretoria de Gestão, Articulação e Projetos Educacionais - DIGAP  
Coordenação Geral de Infraestrutura Educacional - CGEST

**FNDE**  
Fundo Nacional  
de Desenvolvimento  
da Educação



## 7. MECÂNICA

---

FUNDO NACIONAL DE DESENVOLVIMENTO DA EDUCAÇÃO – FNDE  
SBS Q.2 Bloco F Edifício FNDE – 70.070-929 – Brasília, DF  
E-mail: projetos.engenharia@fnde.gov.br – Site: www.fnde.gov.br

112  
P  
A  
S



### 7.1. INSTALAÇÕES DE SISTEMA DE EXAUSTÃO

O projeto de exaustão por ventilação mecânica para as instalações da cozinha justifica-se pela necessidade de atendimento às condições de purificação e renovação do ar por se tratar de ambientes de descarga de gases nocivos, provenientes da queima do GLP e partículas de resíduos alimentares.

A alternativa tecnológica para a exaustão de ar adotada foi a de exaustão dutada, impulsionada por ventilação mecânica de exaustores axiais. Esta solução se faz necessária na cozinha.

Na cozinha o ponto de maior emissão de resíduos se localiza sobre o fogão. Deverá ser alocado captador de exaustão tipo coifa de ilha, centralizado com relação ao fogão, respeitando as dimensões do equipamento e indicações de projeto.

O acionamento do exaustor comandado por interruptor simples foi discriminado nos projetos de exaustão e de instalações elétricas. Respeitar as observações para a saída do ar no duto, que constam no projeto e as normas de instalação de tubulações e dutos industriais de fluxo.

- Modelo de referência:

Marca: *Ventisilva*; Modelo: EC11-N SIROCO; galvanizado

Referências:

- 13T-EEX-PLD-SERC-01\_R00 – Exaustão – Planta Baixa e detalhe (Bloco C)
- 13T-EEX-CRD-SERC-02\_R00 – Exaustão – Corte, fachada e detalhe (Bloco C)
- 13T-ELE-PLD-GER0-05\_220-127V\_R00 – Elétrica - Iluminação e Tomadas (Bloco C); ou
- 13T-ELE-PLD-GER0-05\_380-220V\_R00 – Elétrica - Iluminação e Tomadas (Bloco C)

#### 7.1.1. Materiais e Processo Executivo

##### Generalidades

A execução dos serviços deverá obedecer:

- às prescrições contidas nas normas da ABNT, específicas para cada instalação;
- às disposições constantes de atos legais;
- às especificações e detalhes dos projetos; e
- às recomendações e prescrições do fabricante para os diversos materiais.

##### 7.1.1.1. Coifas

O início do sistema é composto pela coifa ou captor, que fica instalado acima e abrangendo toda a área dos equipamentos de fritura e cozimento dos alimentos.

As coifas serão construídas em chapa de aço NBR-6648/ASTM A-283 Gr, com espessura #18 (1,21mm). Conterá, ainda, filtro metálico removível para retenção de gordura.